

BEOPLAY V1

BeoPlay V1-32

BeoPlay V1-40



Godātais pircēj!

Šajā rokasgrāmatā ir ietverta papildinformācija par izstrādājumu un sīkāk aprakstītas dažas darba sākšanas pamācībā minētās iespējas un funkcijas. Šeit arī ietverta informācija par iestatījumiem, WebMedia lietošanu, izstrādājuma lietošanu ar Bang & Olufsen tālvadības pulti un vadu vai bezvadu savienojuma izveidi.

Šī rokasgrāmata tiks regulāri atjaunināta, lai informētu, piemēram, par programmatūras atjauninājumos sniegtajām jaunajām iespējām un funkcijām. Kad jūsu televizora modelim būs pieejamas jaunas iespējas un funkcijas, varēsiet par tām izlasīt sadaļas SETUP izvēlnē NICE TO KNOW.

Ņemiet vērā — ja televizorā ir jaunākā programmatūra, darba sākšanas pamācībā minētā funkcija Multivides pārlūks tagad tiek saukta par HomeMedia. Pieejams plašāks attēla formātu klāsts. Papildinformāciju skatiet televizora palīdzības tekstos.

Papildinformācija par izstrādājumu ir pieejama arī bieži uzdoto jautājumu sadaļā (Frequently Asked Questions — FAQ) vietnē www.beoplay.com/v1/support.

Informācija par rokasgrāmatu, 4

Kā izmantot aprakstītās izvēlnes darbības un tālvadības pults funkcijas.

Savienojumi, 6

Kur pievienot papildu aprīkojumu un kā pievienot, piemēram, datoru un kameru. Kā atiestatīt noklusējuma iestatījumus.

Papildu aprīkojuma iestatīšana, 12

Kā izvēlnē SOURCE LIST SETUP reģistrēt pievienoto aprīkojumu un lejupielādēt PUC tabulas.

Kanālu, grupu un sarakstu lietošana, 14

Kā izveidot, rediģēt un lietot grupas un sarakstus, rediģēt un pievienot kanālus un skatīties tādus kanālus, kuros var pasūtīt atsevišķas maksas pārraides, ja šāds pakalpojums tiek nodrošināts.

Kanālu atkārtota noregulēšana, 17

Kā atjaunināt kanālus vai atkārtoti instalēt visus kanālus.

Skaļruņu izvietojums — telpiskais skanējums, 19

Kā televizoru padarīt par telpiskā skanējuma sistēmas daļu.

Attēla un skanējuma iestatījumu pielāgošana, 22

Kā norādīt attēla iestatījumus, izmantot attēla režīmus, regulēt skaļumu un aktivizēt ekonomisko režīmu.

Skanējuma režīmu un skaļruņu grupu lietošana ikdienā, 24

Kā pārslēgties starp dažādiem skanējuma režīmiem un skaļruņu grupām.

Divu avotu skatīšanās vienlaikus, 26

Kā vienlaikus skatīties divus avotus.

Informācija par pārraidi, 27

Kā atvērt informāciju par pārraidi un mainīt subtitru un skaņas opcijas. Kā atvērt HbbTV.

Funkciju aktivizēšana, 30

Kā ievadīt aktivizācijas atslēgu un piekļūt papildfunkcijām.

HDMI Matrix, 31

Kā norādīt iestatījumus izvēlnē HDMI MATRIX.

WebMedia, 32

Kā pārvietoties pa Web lapām un pievienot programmas, izmantojot WebMedia.

HomeMedia, 34

Kā televizorā pārlūkot fotoattēlus un atskaņot mūzikas ierakstus.

Miega taimeris, 37

Kā iestatīt automātisku televizora izslēgšanu.

Energopatēriņa iestatījumi, 38

Kā norādīt energopatēriņa un automātiskā gaidīšanas režīma iestatījumus. Kā samazināt ieslēgšanai nepieciešamo laiku.

Piekļuves vadība, 39

Kā iestatīt piekļuves kodu, lai liegtu iespēju citiem lietotājiem rediģēt kanālu iestatījumus vai skatīties kanālus.

PIN koda sistēma, 40

Kā lietot PIN koda sistēmu.

Programmatūras un pakalpojumu atjaunināšana, 41

Kā atjaunināt programmatūru un atrast informāciju par moduļiem un PUC pārvaldību.

Digitālais teksts, 43

Kā aktivizēt vai deaktivizēt digitālo tekstu MHEG darbībai.

Teleteksts, 44

Kā iecienītākās teleteksta lapas saglabāt kā sadaļas MEMO lapas.

Cita aprīkojuma lietošana, izmantojot tālvadības pulti Beo4 vai Beo6, 46

Kā lietot pievienoto aprīkojumu, piemēram, televizora pierīces, DVD atskaņotājus u.c.

Tikla iestatījumi, 48

Kā iestatīt tīklu, atvērt informāciju par tīklu un integrēt televizoru ar citiem izstrādājumiem.

Divi televizori vienā telpā, 51

Kā programmēt opciju Option un lietot divus televizorus vienā telpā.

Informācija par rokasgrāmatu

Izvēlnes darbība

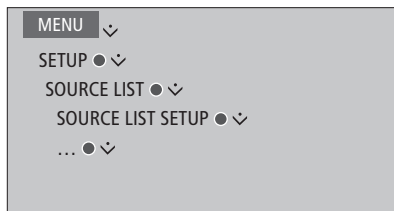

Izvēlnes darbības paraugs.

Šī izvēlnes hierarhija attēlo izvēlnes struktūru, kurā varat norādīt dažādus iestatījumus. Nospiediet tālvadības pults pogu **MENU** un spiediet navigācijas pogu uz leju un **centrālo** pogu, lai izvēlētos un atvērtu izvēlnes.

Ja tālvadības pultī ir **zilā** poga, varat to nospiegt, lai atvērtu palīdzības tekstus.

Tālvadības pults darbība



Tālvadības pults Beo4 darbības paraugs.

Attiecīgos gadījumos tiks parādītas tālvadības pultī pieejamās darbības.

- Tumši pelēka poga apzīmē ierīces pogu, kas jānospiež.
- Gaiši pelēka poga apzīmē Beo4/Beo6 izvēlnes pogu. Lai tās atvērtu, nospiediet tālvadības pults Beo4 pogu **LIST**. (Beo6: nospiediet **⏏**). Poga tiek parādīta Beo4/Beo6 displejā.

- Navigācijas poga ir apzīmēta ar **< ⬠ >**, un to izmanto, lai norādītu, kurā virzienā ir jānospiež navigācijas poga.
- **Centrālo** pogo apzīmē **●**, un šis simbols tiek parādīts, ja ir jānospiež **centrālā** poga.

Turpinās...

Tālvadības pults Beo4 ar navigācijas pogu

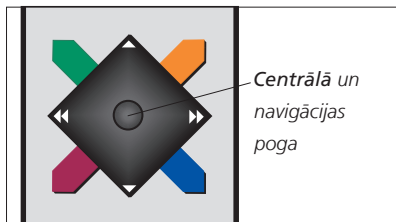

Tālvadības pultī Beo4 ar navigācijas pogu spiediet **centrālo** pogu uz augšu, uz leju, pa kreisi vai pa labi, lai pārvietotos izvēlnēs. Nospiediet **centrālo** pogu vidū, lai izvēlnēs apstiprinātu izvēli un iestatījumus.

Lai atvērtu priekšplāna izvēlni, nospiediet pogu **MENU**, kad ir ieslēgts televizors.

Lai pārietu atpakaļ uz augstāka līmeņa izvēlnēm, nospiediet **BACK**.

Lai aizvērtu izvēlnes, nospiediet un turiet **BACK**.

Ņemiet vērā, ka tālvadības pultī Beo4 jāiestata režīms **MODE 1**, skatiet darba sākšanas pamācības nodaļu *Kā var.*

Tālvadības pultī Beo4 varat lietot bez navigācijas pogas.

Beo6

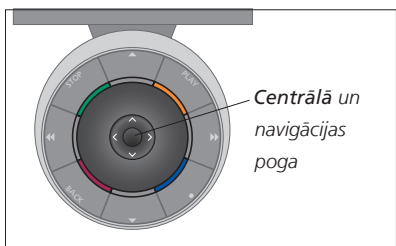

Ja izmantojat tālvadības pultī Beo6 un vēlaties pārvietoties televizora izvēlnēs, spiediet **centrālo** pogu uz augšu, uz leju, pa kreisi vai pa labi. Nospiediet **centrālo** pogu vidū, lai izvēlnēs apstiprinātu izvēli un iestatījumus.

Lai atvērtu priekšplāna izvēlni, nospiediet pogu **Menu**, kad ir ieslēgts televizors.

Lai pārietu atpakaļ uz augstāka līmeņa izvēlnēm, nospiediet **BACK**.

Lai aizvērtu izvēlnes, nospiediet un turiet **BACK**.

Ņemiet vērā — ja izvietojumam tiek pievienoti jauni izstrādājumi, Beo6 ir jākonfigurē atkārtoti.

Programma BeoRemote



Lai lietotu programmu BeoRemote, planšetdatoram un televizoram ir jāatrodas vienā tīklā.

Lai televizoru lietotu ar planšetdatoru, izmantojiet programmu BeoRemote; turklāt šī programma ir īpaši noderīga, pārvietojoties pa Web lapām vai programmām, kurās ir [WebMedia](#).^{*1} Gan televizoram, gan planšetdatoram jāatrodas vienā tīklā, un izvēlnes WAKE ON WLAN iestatījumam jābūt ON; sk. televizora izvēlni NETWORK. Šādi televizoru varēsīt ieslēgt gaidīšanas režīmā. Ņemiet vērā, ka nedaudz palielināsies enerģijas patēriņš gaidīšanas režīmā.

Programma BeoRemote un tālvadības pults Beo4 darbojas vienādi. Taču šī programma neatbalsta visas Beo4 LIST funkcijas.

Pieskarities izvēlnes ikonai (≡), lai atvērtu televizora izvēlni. Navigācijas panelis (⏏) darbojas kā Beo4 navigācijas poga. Pieskarities vidū, lai izvēlētos iestatījumu. Pārvelciet uz List opcijām, lai aktivizētu televizora funkcijas.

Lai pārietu atpakaļ uz augstāka līmeņa izvēlnēm, pieskarities ↶.

Lai aizvērtu izvēlnes, nospiediet un turiet ↶.

Programmā BeoRemote ir īsa iebūvēta rokasgrāmata, kurā aprakstītas pamatfunkcijas (sadaļā SETTINGS).

Ņemiet vērā, ka iestatīšanu pirmajā lietošanas reizē jāveic, izmantojot tālvadības pultī Beo4/Beo6. Lai lietotu BeoRemote, televizors ir jāiestata tīklā.

^{*1} BeoRemote atbalsta planšetdatorus ar iOS (visjaunāko iOS versiju) un Android (3.2 vai jaunāku).

Savienojumi

Televizora savienojumu panelī var pievienot signāla ieejas kabelus, kā arī papildaprīkojumu, piemēram, Blu-ray atskaņotāju.

Jebkāds šīm ligzdām pievienots aprīkojums ir jāreģistrē izvēlnē SOURCE LIST SETUP. Papildinformāciju [sk. 12. lpp.](#)

Pirms aprīkojuma pievienošanas televizoram noteikti atvienojiet televizoru no strāvas avota. Šis nosacījums neattiecas uz gadījumu, ja avots tiek pievienots ligzdai HDMI IN vai USB.

Atkarībā no televizoram pievienotā aprīkojuma veida ir nepieciešami dažādi kabeļi un, iespējams, arī adapteri. Kabeļus un adapterus var iegādāties no tirgotāja.

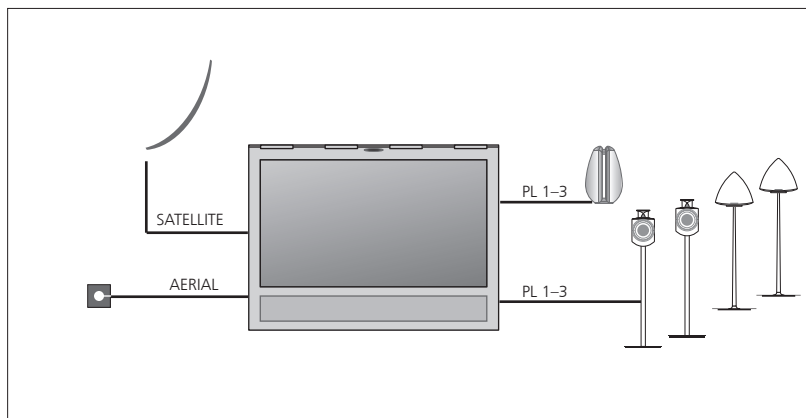

Atkarībā no uztvērēja opcijām, iespējams, būs pieejama viena vai nebūs pieejama neviena satelītsignāla ieeja.

Ja jums ir vairākas satelīttelevīzijas antenas, jāizmanto arī vairākieju DISEqC slēdzis. Lai iegūtu papildinformāciju, sazinieties ar tirgotāju.

Skajruņi

Izmantojiet Bang & Olufsen skajruņus BeoLab. Kabeļus var iegādāties no Bang & Olufsen tirgotāja. [Sk. 9. lpp.](#)

Aprīkojums ar HDMI™ izeju

Aprīkojumu ar HDMI izeju, piemēram, televizora pierīci, var pievienot jebkurai pieejamai televizora ligzdai HDMI IN. Papildinformāciju par pievienotā aprīkojuma iestatīšanu [sk. 12. lpp.](#)

Konfigurētu avotu var izvēlēties, izmantojot konfigurētā avota pogu, vai sarakstā SOURCE LIST. Ja televizors nosaka nekonfigurētu avotu, tiek piedāvāts neveikt nekādu darbību, parādīt avotu vai konfigurēt to.

Pievienoto aprīkojumu var lietot, izmantojot aprīkojuma tālvadības pulti. Var arī lejupielādēt perifērijas ierīču vadības ierīces (Peripheral Unit Control — PUC) tabulu, lai lietotu tālvadības pulti Beo4/Beo6. [Sk. 12. lpp.](#)

Ja televizorā jāatīstata noklusējuma iestatījumi, atveriet izvēlni REGIONAL SETTINGS un izvēlieties citu valsti. Tiks lūgts apstiprināt atīstāšanu. Tiks izdzēsti visi iestatījumi, un jums būs jāveic iestāšana pirmajā lietošanas reizē, izpildot ekrānā redzamos norādījumus.

Digitālā signāla avotu pievienošana

Var pievienot līdz pieciem ārējiem HDMI avotiem, piemēram, televizora pierīci, datoru vai spēļu konsoli. Viss televizoram pievienotais aprīkojums ir jākonfigurē. [Sk. 12. lpp.](#)

Atkarībā no televizoram pievienotā aprīkojuma veida ir nepieciešami dažādi kabeļi un, iespējams, arī adapteri. Ja vairāk nekā divu veidu aprīkojumam ir jāizmanto PUC ligzda, jāiegādājas papildu PUC kabelis. Kabeļus un adapterus var iegādāties no tirgotāja.

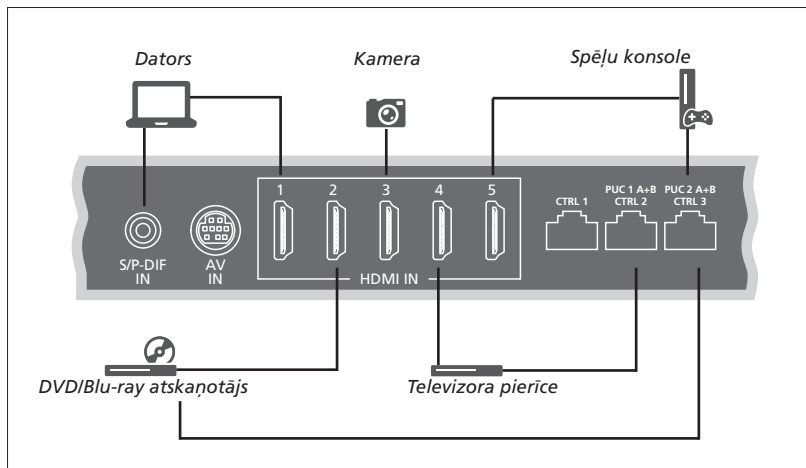

Pievienotu digitālā signāla avotu paraugs.

Televizora pierīces pievienošana

- > Pievienojiet kabeli attiecīgajai televizora pierīces ligzdai.
- > Pievienojiet kabeli televizora ligzdai HDMI IN.
- > Lai aktivizētu tālvadības pults darbību ar televizora pierīci, pievienojiet infrasarkanu staru raidītāju vienai no PUC ligzdām un televizora pierīces infrasarkanu staru uztvērējam. [Papildinformāciju par infrasarkanu staru raidītājiem sk. 10. lpp.](#)
- > Izpildiet ekrānā redzamos norādījumus, lai konfigurētu avotu.

DVD/Blu-ray atskaņotāja pievienošana

- > Pievienojiet kabeli attiecīgajai DVD/Blu-ray atskaņotāja ligzdai.
- > Pievienojiet kabeli televizora ligzdai HDMI IN.
- > Lai aktivizētu tālvadības pults darbību ar DVD/Blu-ray atskaņotāju, pievienojiet infrasarkanu staru raidītāju vienai no PUC ligzdām un DVD/Blu-ray atskaņotāja infrasarkanu staru uztvērējam. [Papildinformāciju par infrasarkanu staru raidītājiem sk. 10. lpp.](#)
- > Izpildiet ekrānā redzamos norādījumus, lai konfigurētu avotu.

Spēļu konsoles pievienošana

- > Pievienojiet kabeli attiecīgajai spēļu konsoles ligzdai.
- > Pievienojiet kabeli televizora ligzdai HDMI IN.
- > Lai aktivizētu tālvadības pults darbību ar spēļu konsoli, pievienojiet infrasarkanu staru raidītāju vienai no PUC ligzdām un spēļu konsoles infrasarkanu staru uztvērējam. [Papildinformāciju par infrasarkanu staru raidītājiem sk. 10. lpp.](#)
- > Izpildiet ekrānā redzamos norādījumus, lai konfigurētu avotu.*¹

Kameras/videokameras pievienošana

- > Pievienojiet kabeli attiecīgajai kameras/videokameras ligzdai.
- > Pievienojiet kabeli televizora ligzdai HDMI IN.
- > Izpildiet ekrānā redzamos norādījumus, lai konfigurētu avotu.

*¹ Ja kā avots ir izvēlēta iespēja GAME CONSOLE, kā noklusējuma iestatījums tiek aktivizēts attēla režīms GAME. Šo iestatījumu varat īslaicīgi mainīt izvēlnē PICTURE. [Sk. 23. lpp.](#)

Datora pievienošana

Pirms papildu aprīkojuma pievienošanas televizoru, datoru un visu televizoram un datoram pievienoto aprīkojumu atvienojiet no strāvas avota.

Datora pievienošana

- > Izmantojiet attiecīga veida kabeli un vienu tā galu pievienojiet datora DVI vai HDMI izejas ligzdai, bet otru — televizora ligzdai HDMI IN.
- > Ja izmantojat datora DVI izejas ligzdu, ar piemērotu kabeli savienojiet datora digitālā skaņas signāla izeju ar televizora ligzdu S/P-DIF IN, lai datora skaņa tiktu atskaņota televizoram pievienotajos skaļruņos.
- > Televizoru, datoru un visu pievienoto aprīkojumu atkārtoti pievienojiet strāvas avotam. Ņemiet vērā, ka datoram ir jābūt savienotam ar iezemētu sienas kontaktligzdu, kā norādīts datora uzstādīšanas pamācībā.

Analogā signāla avota pievienošana

Varat pievienot vienu analogā signāla avotu, piemēram, spēļu konsoli vai videomagnetofonu. Informāciju, kā konfigurēt televizoram pievienoto aprīkojumu, [sk. 12. lpp.](#)

Pirms papildu aprīkojuma pievienošanas atvienojiet no strāvas avota visas attiecīgās sistēmas.

Analogā signāla avota pievienošana

- > Pievienojiet kabeli attiecīgai tā aprīkojuma ligzdai, kuru vēlaties pievienot.
- > Pievienojiet kabeli televizora ligzdai AV IN.
- > Televizoru un pievienoto aprīkojumu atkārtoti pievienojiet strāvas avotam.
- > Lai aktivizētu tālvadības pults darbību ar analogā signāla avotu, kura ražotājs nav Bang & Olufsen, pievienojiet infrasarkanu staru raidītāju vienai no PUC ligzdām un analogā signāla avota infrasarkanu staru uztvērējam. [Papildinformāciju par infrasarkanu staru raidītājiem sk. 10. lpp.](#)
- > Izpildiet ekrānā redzamos norādījumus, lai konfigurētu avotu.

Ir nepieciešami dažādi adapteri un, iespējams, kabeli. Kabelus un adapterus var iegādāties no tirgotāja.

Skaļruņu pievienošana televizoram

Televizoram varat pievienot sešus skaļruņus un zemfrekvences skaļruni.

Pirms papildu aprīkojuma pievienošanas atvienojiet no strāvas avota visas attiecīgās sistēmas.

Atkarībā no televizoram pievienotā aprīkojuma veida ir nepieciešami dažādi kabeļi un, iespējams, arī adapteri. Kabeļus un adapterus var iegādāties no tirgotāja.

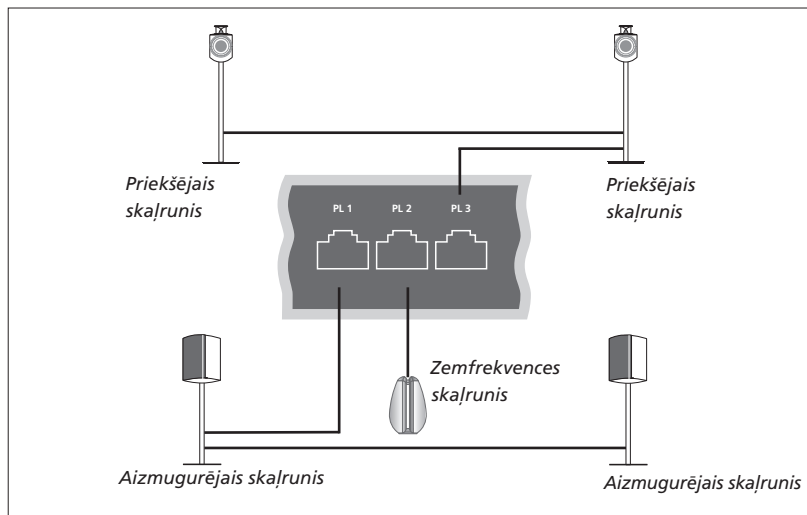

Skaļruņu uzstādīšanas paraugs.

Skaļruņu pievienošana

- > Pievienojiet Power Link kabeļus attiecīgajai to skaļruņu līgdai (L vai R), kurus vēlaties pievienot televizoram.
- > Pievienojiet kabeļus pieejamajām televizora līgdām PL 1-3.
- > Pievienojiet Power Link kabeļus attiecīgajām papildu skaļruņu līgdām, ja pieejamas.
- > Pievienojiet Power Link kabeļus attiecīgajai zemfrekvences skaļruņa līgdai.
- > Pievienojiet kabeļus pieejamai televizora līgdai PL 1-3.
- > Televizoru un pievienoto aprīkojumu atkārtoti pievienojiet strāvas avotam.

Lai divus skaļruņus pievienotu vienai PL līgdai, ir nepieciešams īpašs kabelis. Ja kabeli nevar pievienot diviem skaļruņiem, ir nepieciešams papildu sadalītājs. Lai saņemtu papildinformāciju, vērsieties pie tirgotāja.

Vadība

Iestatot avotu izvēlnē SOURCE LIST SETUP, varat izvēlēties, kā jāpievieno ar PUC vadāms izstrādājums. Ir jāizvēlas, kurai ligzdai jāpievieno PUC kabelis (1A, 1B, 2A vai 2B). Pēc tam jāizvēlas PLUG (kabelis) vai IR BLASTER (infrasarkanu staru raidītājs). Ja izvēlaties PLUG, tiek piedāvāts izvēlēties MODULATION ON vai MODULATION OFF. Lai iegūtu papildinformāciju par kabeļu veidiem un modulācijas iestatījumiem, sazinieties ar tirgotāju.

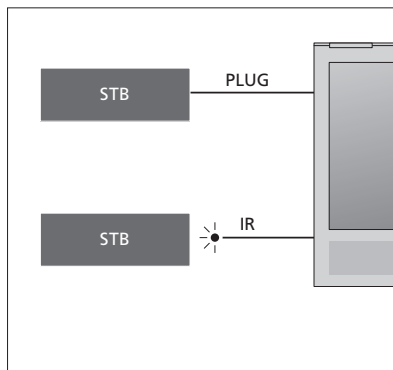

Infrasarkanu staru raidītāji. Lai izstrādājums, kas nav Bang & Olufsen izstrādājums, lietotu, izmantojot tālvadības pulti Beo4/Beo6, piestipriniet Bang & Olufsen infrasarkanu staru raidītāju izstrādājumam, kas nav Bang & Olufsen izstrādājums, pēc tam pievienojiet to kādai no savienojumu paneļa PUC ligzdām. Lai nodrošinātu tālvadības pults darbību, raidītāju piestipriniet pievienotā aprīkojuma infrasarkanu staru uztvērēja tuvumā. Pirms piestiprināšanas pārbaudiet, vai aprīkojuma izvēlnes varat lietot televizora ekrānā, izmantojot tālvadības pulti Beo4/Beo6.

Lai iegādātos papildu PUC kabeli, sazinieties ar tirgotāju.

Informāciju par televizora pierīcēm paredzētu perifērijas ierīču vadības ierīces (Peripheral Unit Controller — PUC) tabulu lejupielādi [sk. 12. un 42. lpp.](#)

Digitālās televīzijas kanāli

Lai skatītos kodētus kanālus, sazinieties ar pakalpojumu sniedzēju. Pakalpojumu sniedzējs jūs reģistrēs kā pilnvarotu skatītāju; par šo pakalpojumu parasti ir jāmaksā. Pēc tam saņemsit viedkarti un moduli CA. Ņemiet vērā, ka šie piederumi ir derīgi tikai vienam pakalpojumu sniedzējam, tāpēc darbosies tikai noteiktos kanālos.

Modulis CA nolasa viedkarti, kas dekodē pakalpojumu sniedzēja nosūtītos kodētos signālus.

Ja neizmantojat viedkartes un modulus CA, ir pieejami tikai nekodētie digitālās televīzijas kanāli, kas tiek dēvēti arī par bezmaksas kanāliem.

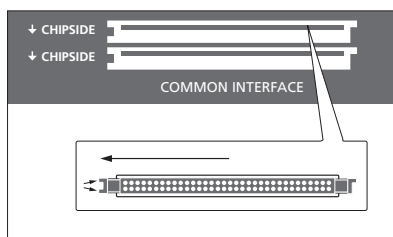

Lai iegūtu informāciju par saderīgiem moduļiem CA, vērsieties pie tirgotāja.

Viedkartēm jāatrodas modulos CA, ja vien pakalpojumu sniedzējs nelūdz tās izņemt. Tas ir svarīgi gadījumos, kad pakalpojumu sniedzējs vēlas uz viedkarti nosūtīt jaunu informāciju.

Uzmanīgi ievietojiet viedkarti modulī CA.

Vienā moduļa CA pusē ir viena izvērta mala un otrā pusē — divas izvērzas malas. Ja televizors nesāņem signālu, pārbaudiet, vai viedkarte un moduļa CA ir ievietoti pareizi.

Viedkartes un moduļa CA var arī nodrošināt piekļuvi speciālām izvēlnēm, kas šeit nav aprakstītas. Šādā gadījumā izpildiet pakalpojumu sniedzēja norādījumus.

Turpinās...

Moduļu CA aktivizēšana

Izvēlnē CA UNITS varat aktivizēt vai deaktivizēt virszemes, kabeļtelevīzijas un satelīttelevīzijas moduļus CA. Dažās valstīs, iespējams, ir ieteicams deaktivizēt satelīttelevīzijas moduli CA, lai nodrošinātu optimālu virszemes televīzijas moduļa CA darbību.

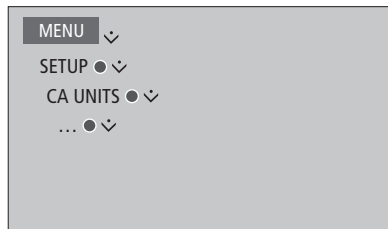

Moduļiem CA varat arī piekļūt galvenajā izvēlnē vai tālvadības pults Beo6 displejā, kad TV uztvērējs ir iestatīts kā pašreizējais avots.

Papildu aprīkojuma iestatīšana

Ja pievienojat televizoram papildu videoaprīkojumu, to varat reģistrēt izvēlnē SOURCE LIST SETUP.

Ja ligzdai HDMI IN pievienojat papildu aprīkojumu, kad televizors ir ieslēgts, tas nosaka nekonfigurētu avotu. Ekrānā tiek parādīts ziņojums; izpildiet ekrānā redzamos norādījumus, lai konfigurētu avotu.

Galvenajā izvēlnē varat arī atvērt konkrēta avota izvēlni SOURCE LIST SETUP, izvēlēties SOURCE LIST, izgaismot avotu un nospiegt **sarkano** pogu. Pēc tam tiks prasīts piešķirt avotam nosaukumu un konkrētu pogu. Tagad varat lietot avotu.

Avotu noklusējuma iestatījumi, piemēram, skanējums un attēls, ir piemēroti vairākam gadījumam, taču, ja vēlaties, šos iestatījumus varat mainīt. Izvēlieties avotu un izvēlni **ADVANCED SETTINGS**.

Ja tālvadības pults Beo6 ir konfigurēta atbilstoši televizorā iestatītajiem avotiem un televizorā maināt avota pogu, Beo6 displejā piešķirtā konkrētā avota poga vairs nedarbosies. Sazinieties ar Bang & Olufsen tirgotāju, lai atkārtoti konfigurētu tālvadības pulti Beo6.

Kas ir pievienots?

Televizoram pievienotā aprīkojuma reģistrēšana nodrošina iespēju to lietot, izmantojot tālvadības pulti Beo4/Beo6.

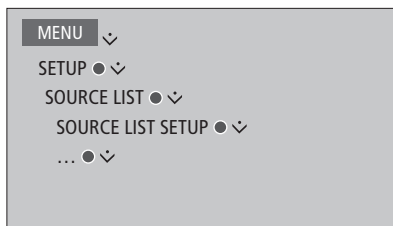

Nosakot jaunu aprīkojumu, tiek parādīta izvēlne ar šādām opcijām: **DO NOTHING**, **SHOW SOURCE** un **CONFIGURE THE SOURCE CONNECTED TO THIS INPUT**. Lai iestatītu aprīkojumu, spiediet navigācijas pogu uz augšu vai uz leju, lai izgaismotu pēdējo opciju, un nospiediet **centrālo** pogu, lai atvērtu iestatīšanas izvēlni.

PUC tabulas lejupielāde

Konfigurēšanas laikā tiek prasīts, vai vēlaties vadīt pievienoto aprīkojumu ar savu tālvadības pulti. Izpildiet ekrānā redzamos norādījumus, lai lejupielādētu perifērijas ierīču vadības ierīces (Peripheral Unit Controller — PUC) tabulu, ja tā ir pieejama.*¹ Jābūt nodrošinātam televizora savienojumam ar internetu.

Ja lejupielādētajā sarakstā nav pievienotā aprīkojuma, pašlaik šim aprīkojumam nav vadības risinājuma un jums ir jāizvēlas opcija **UNSUPPORTED SOURCE**. Šo aprīkojumu nevarēsit vadīt, izmantojot tālvadības pulti Beo4/Beo6. Lai iegūtu papildinformāciju, sazinieties ar Bang & Olufsen tirgotāju.

Meklēšanu varat veikt, izmantojot latīņu rakstzīmes un ciparus. Meklējot tāda aprīkojuma nosaukumus, kas ir veidoti citā rakstībā, ievadiet to nosaukuma daļu, kurā ir latīņu rakstzīmes. Varat arī izmantot pārlūkošanas funkcijas, lai atrastu pareizo PUC tabulu.

¹* Ja lietojat tālvadības pulti Beo4, PUC aprīkojumu, ko vada, izmantojot infrasarkanos starus, var ieslēgt, nospiežot **SHIFT** un **9**. Lai tālvadības pults Beo4 displejā tiktu parādīta funkcija **SHIFT**, tā vispirms jāpievieno Beo4 funkciju sarakstam.

Turpinās...

Avota konfigurācijas noņemšana

Ja konkrētai televizora ligzdai ir pievienots un konfigurēts avots, kas pēc tam tiek neatgriezeniski atvienots, ir jāatstata avota iestatījumi. Izvēlnē SOURCE LIST SETUP izvēlieties avotu un RESET TO DEFAULT. Izvēlieties opciju YES, tiek noņemta avota konfigurācija šajā ligzdā. Nākamreiz, kad ligzdai pievienosit kādu avotu, tiks prasīts to konfigurēt.

Lai noklusējuma vērtības atiestatītu tikai šajā izvēlnē, RESET TO DEFAULT varat izvēlēties izvēlnē ADVANCED SETTINGS.

Lai uzzinātu, kā noņemt lejupielādēto PUC tabulu, [sk. 42. lpp.](#)

Kanālu, grupu un sarakstu lietošana

Varat izveidot, rediģēt un lietot grupas, lai vieglāk atrastu iecienītākos kanālus un stacijas.

Ja visu kanālu un staciju automātiskā noregulēšana nav saglabājusi kanālus un stacijas ar jums vēlamiem kanālu numuriem, varat mainīt kanālu vai staciju izlases saraksta secību. Varat arī noņemt vai izdzēst tos kanālus un stacijas, kas vairs nav vajadzīgas, kā arī atjaunot vajadzīgos kanālus un stacijas.

Ja jūsu valstī tiek atbalstīti kanāli, kuros var pasūtīt atsevišķas maksas pārraides, varat arī pasūtīt to pārraidi, kuru vēlaties noskatīties.

Režīma Radio izvēlnēs vārds CHANNEL ir aizstāts ar vārdu STATIONS. Lai rediģētu radiostaciju grupas, ir jāpārslēdzas uz radiosignāla avotu un jāizvēlas EDIT RADIO GROUPS.

Kanālu grupu lietošana un rediģēšana

Izvēlnē FAVOURITES varat izveidot līdz 22 kanālu grupām. Šādi varēsīt ātri atrast iecienītākos kanālus, nepārlūkojot visus noregulētos kanālus. Piemēram, varat izveidot katram ģimenes loceklim paredzētu grupu. Izveidotajām kanālu vai staciju grupām varat arī piešķirt nosaukumus, kā arī izdzēst jebkuru grupu, kas vairs nav nepieciešama. Varat arī nodzēst kanālu vai staciju grupu.

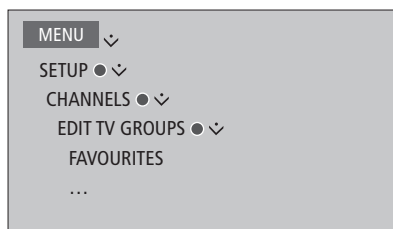

Izlases grupas sarakstā kanālu varat pārvietot uz dažādām vietām. Norādījumus skatiet televizora ekrāna izvēlnē.

Izlases grupas nosaukuma piešķiršana un izvide

Atveriet izvēlni FAVOURITES

Nospiediet, lai grupai piešķirtu nosaukumu/to pārdēvētu, piemēram, Sports

Nospiediet, lai saglabātu nosaukumu

Izvēlieties grupu, kurai tikko piešķirāt nosaukumu

Nospiediet, lai pievienotu kanālus

Izvēlieties grupu, no kuras jākopē, piemēram, Ziņas

Nospiediet, lai izvēlētos kanālu

Nospiediet, lai pārvietotos sarakstā

Nospiediet, kad ir iekļauti vajadzīgie kanāli

Nospiediet, lai saglabātu iestatījumus

Kanālu un staciju grupas

Izvēlieties kanālu grupu. Kanālu grupas var būt paša izveidotas grupas vai pārraižu saraksts. Pārraižu sarakstus nosūta daži pakalpojumu sniedzēji. Tie tiek parādīti un darbojas gandrīz tāpat kā grupas, un tos var atvērt un aplūkot tāpat kā grupas.

Kanālu grupu pārskata atvēršana, izmantojot tālvadības pulti Beo4

Nospiediet, lai atvērtu kanālu grupu pārskatu



Pārvietošanās kanālu grupās, izmantojot tālvadības pulti Beo6

Skatoties televizoru, nospiediet, lai pārvietotos grupās. Tiek parādīts pēdējais aktivizētais grupas kanāls, vai...

...nospiediet šo, lai atvērtu kanālu grupas pārskatu

Ja izvēlnē FAVOURITES ir izveidota tikai viena grupa, tā var darboties kā noklusējuma saraksts, kas tiek atvērts, ieslēdzot televizoru no gaidīšanas režīma. Tas nodrošina, ka kanālu numuri ir sinhronizēti ar tālvadības pulti Beo6. Lai šis noklusējuma saraksts darbotos, visiem pārējiem sarakstiem ir jābūt slēptiem. Nospiediet dzelteno pogu, lai paslēptu/parādītu grupas.

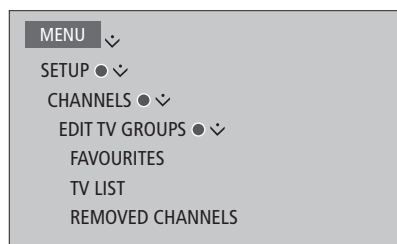

Kanālu un staciju saraksti

Atveriet kanālu sarakstu un izvēlieties kanālu.

Tālvadības pults Beo4 lietošana

Nospiediet, lai izvēlētos kanālu grupu

Nospiediet, lai pārvietotos no viena grupas kanāla pie cita, vai...

...nospiediet šo, lai atvērtu grupas kanālu, kas piešķirts izvēlētajam numuram

*Nospiediet **zaļo** pogu, lai pārslēgtos no kanālu un kanālu grupu kārtības alfabētiskā secībā uz kārtību skaitliskā secībā un pretēji.*

Tālvadības pults Beo6 lietošana

Nospiediet, lai atvērtu pašreizējās grupas kanālu sarakstu

Nospiediet, lai izgaismotu vajadzīgo grupas kanālu, vai...

...nospiediet šo, lai atvērtu grupas kanālu, kas piešķirts izvēlētajam numuram

Kanālu rediģēšana

No kanālu saraksta varat izņemt jebkuru noregulēto kanālu vai staciju, kas nav vajadzīga, vai arī atjaunot izvēlētos kanālus, kas iepriekš tika izņemti no kanālu saraksta. Pārdēvēt var tikai analogās televīzijas kanālus. Šī funkcija nav pieejama visos tirgos.

Kanālu varat izņemt no kanālu saraksta izvēlnē TV LIST. Izņemtos kanālus varat atjaunot izvēlnē REMOVED CHANNELS.

Lai rediģētu radiostacijas, ir jāpārslēdzas uz radiosignāla avotu un jāizvēlas EDIT RADIO GROUPS.

*Ja rediģējat sarakstu TV LIST vai izlases grupai pievienojat kanālus, varat nospriest **zaļo** pogu, lai pārslēgtos no kanālu kārtības alfabētiskā secībā uz kārtību skaitliskā secībā un pretēji.*

No kanālu saraksta izņemtie kanāli vairs netiek rādīti, meklējot jaunus kanālus, taču tie tiek saglabāti sarakstā REMOVED CHANNELS.

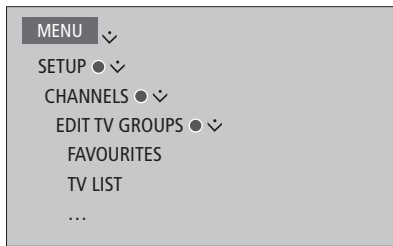

Detalizētas kanāla informācijas skatīšana

Izvēlnē TV LIST varat izgaismot kanālu un nospiegt **sarkano** pogu, lai skatītu detalizētu informāciju par kanālu. Opcija PARENTAL LOCK ir pieejama tikai tādā gadījumā, ja iestatīšanas izvēlnē ir aktivizēta funkcija ACCESS CONTROL. [Sk. 39. lpp.](#) Pārlūkojot kanālus, tiks izlaisti kanāli, kuriem ir vecāku slēdzene.

*Ja izgaismotais kanāls ir analogās televīzijas kanāls, to var arī pārdēvēt, izmantojot **zaļo** pogu un navigācijas pogu. Dažās valodās kanālus nevar pārdēvēt.*

*Izvēlnē TV LIST varat nospiegt **zaļo** pogu, lai pārslēgtos no kanālu kārtošanas alfabētiskā secībā uz kārtošanu skaitliskā secību un pretēji.*

Lai skatītu detalizētu informāciju par radiostacijām vai izveidotu staciju grupas, jāpārslēdzas uz radiosignāla avotu un jāizvēlas EDIT RADIO GROUPS.

To kanālu skatīšana, kuros var pasūtīt atsevišķas maksas pārraides

Varat skatīt kanālus, kuros var pasūtīt atsevišķas maksas pārraides, ja jūsu valstī šāds pakalpojums tiek nodrošināts, taču ir nepieciešams abonements. Pārraižu programmā ir pieejama informācija par kanāliem un pārraidēm. Izmantojiet šo informāciju, lai pasūtītu vajadzīgo pārraidi. Sazinieties ar pakalpojumu sniedzēju, lai noskaidrotu savu klienta ID.

Pārraides pasūtīšana

Nospiediet, lai izvēlētos kanālu



vai
0-9

Izpildiet ekrānā redzamos norādījumus, lai piekļūtu vajadzīgajai pārraidei. Lai iegūtu papildinformāciju, sazinieties ar pakalpojumu sniedzēju

Kanālu atkārtota noregulēšana

Televizoru var noregulēt tā, lai tas automātiski atrastu televīzijas kanālus un radiostacijas.

Ne visos tirgos var izmantot vienlaikus gan kabeļtelevīziju, gan virszemes televīziju.

Atkarībā no pakalpojumu sniedzēja daži iestatījumi ir automātiski.

Kanālu atjaunināšana

Varat atjaunināt noregulētos kanālus, kas, piemēram, ir pārvietoti uz citu raidīšanas frekvenci.

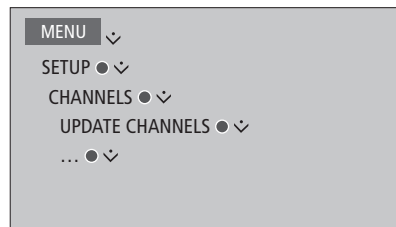

Ja esat noregulējis virszemes televīzijas kanālus un ir pieejami vairāki tīkli, jāizvēlas arī vēlamais tīkls, ko izmantot.

Izvēlnes CABLE, TERRESTRIAL, SATELLITE, un ANALOGUE elementi ir pieejami tikai tad, ja tie ir aktivizēti izvēlnes CHANNELS apakšizvēlnē INPUTS. Ja ir aktivizēta tikai viena ieeja, izvēlnē UPDATE CHANNELS tiek izlaista un uzreiz tiek atvērta signāla ieejas iestatīšanas izvēlne.

Ņemiet vērā — ja tiek ievadīts cits signāla ieejas pakalpojumu sniedzējs vai meklēšanas režīms, visi saraksti tiek nodzēsti.

Kanāla ieejas iestatījumu maiņa

Mainiet kanāla ieeju, aktivizējot vai deaktivizējot kabeļa, virszemes, satelīta vai analogā signāla ieejas, aktīvo antenu un līnijas garuma kompensāciju.

Visus televīzijas kanālus varat instalēt atkārtoti, norādot televizoram tos noregulēt automātiski.

Pārslēdzieties uz citu tīklu. Iespējams, tiks mainīti arī sarakstu kanāli. Tas ir iespējams tikai tad, ja, noregulējot virszemes televīzijas kanālus, ir pieejami vairāki tīkli.

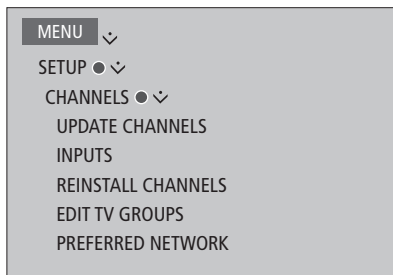

Lai mainītu kanāla ieeju, atveriet izvēlni INPUTS.

Lai atkārtoti instalētu visus kanālus, atveriet izvēlni REINSTALL CHANNELS.

Lai izvēlētos tīklu, atveriet izvēlni PREFERRED NETWORK.

Piezīme. Atkārtoti instalējot visus televīzijas kanālus, pirms tam saglabātie kanālu iestatījumi tiek izdzēsti.

Informāciju par piekļuves kodiem [sk. 39. lpp.](#)

Deaktivizējot ieeju, tiek izdzēsti visi ar šo ieeju saistītie kanāli un konfigurācija.

Noregulējot virszemes televīzijas kanālus, var tikt parādīta izvēlne PREFERRED NETWORK.

Skaļruņu izvietojums — telpiskais skaņējums

Pievienojot televizoram skaļruņus BeoLab un zemfrekvences skaļruņus BeoLab, būs izveidojis telpiska skaņējuma sistēmu, kas lieliski iederēsies jūsu viesistabā. Tā jūs iegūsit vislabāko skaņējumu skaļruņu klausīšanās zonā.

Varat arī izveidot skaļruņu grupas, lai skaļruņu izvietojumu pielāgotu klausīšanās vietām, kas neatrodas televizora priekšā, bet, piemēram, pie pusdienu galda vai atpūtas krēslā.

Šajā rokasgrāmatā aprakstīts, kā veikt skaļruņu pamatiestatīšanu. Informāciju par papildu skaņējuma iestatījumiem un pielāgojumiem sk. tehniskajā skaņējuma rokasgrāmatā (Technical Sound Guide) vietnē www.beoplay.com/v1/support.

Informāciju par skaļruņu grupu lietošanu ikdienā [sk. 25. lpp.](#)

Skaļruņu iestatīšana

Iestatot skaļruņus, jānorāda, kuri skaļruņi ir savienoti ar katru ligzdu Power Link.

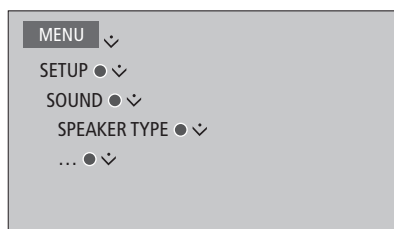

Svarīga informācija! Ja sarakstā SPEAKER TYPE ir izvēlēta opcija LINE, skaļuma līmenis būs ļoti augsts un to nevarēs regulēt, izmantojot tālvadības pulti Beo4/Beo6. Ir jāizmanto attiecīgā izstrādājuma tālvadības pults. Opcija LINE tiek izmantota, piemēram, tiem pastiprinātājiem, kurus nav ražojis uzņēmums Bang & Olufsen.

Skaļruņu grupu izveide

Varat izveidot dažādas skaļruņu grupas dažādām klausīšanās vietām vai skaļruņu kombinācijām. Katras grupas skaļruņiem jāpiešķir lomas, jāiestata attālums no skaļruņiem līdz klausīšanās vietai un jākalibrē skaļuma līmenis. Kalibrēšanas signāls tiek pārmaiņus atskaņots katrā telpiska skaņējuma sistēmai pievienotajā skaļrunī. Katra pievienotā skaļruņa skaļuma līmenis jāneregulē tā, lai tas atbilstu citu grupas skaļruņu skaļumam. Skaļruņu grupām varat arī piešķirt nosaukumu vai izdzēst tās, ja nav nepieciešamas. TV skaļruņu grupa ir iepriekš noteikta grupa, kuru var iestatīt klausīšanās vietai televizora priekšā.

Piešķirot lomas pievienotajiem skaļruņiem, varat norādīt skaļruņu funkcijas telpiskā skaņējuma sistēmā un izmantojamo skaļruņu skaitu.

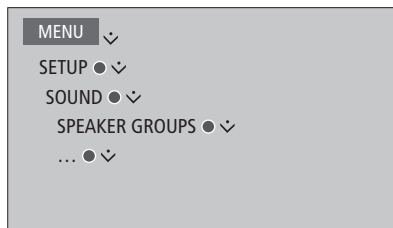

*Nospiediet **sarkano** pogu, lai aktivizētu skaļruņu grupu, ja ir izgaismots elements TV vai esoša grupa.*

TV skaļruņu grupu nevar pārdēvēt vai izdzēst. [Informāciju par skaļruņu grupas lietošanu ikdienā sk. 25. lpp.](#)

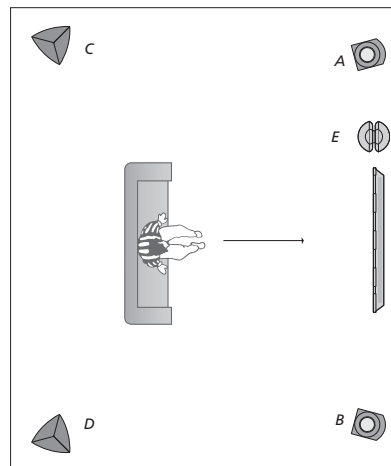

Televizora skatīšanās paraugs.

- | | |
|--------------|-------------------------|
| Skaļrunis A: | kreisais priekšējais |
| Skaļrunis B: | labais priekšējais |
| Skaļrunis C: | kreisais aizmugurējais |
| Skaļrunis D: | labais aizmugurējais |
| Skaļrunis E: | zemfrekvences skaļrunis |

Informāciju par skaļruņu grupas izvietojuma papildu iestatījumiem sk. tehniskajā skaņējuma rokasgrāmatā (Technical Sound Guide) vietnē www.beoplay.com/lv1/support.

Skaņējuma režīmu iestatīšana

Televīzora ir vairāki skaņējuma režīmi, kas optimizēti dažādiem pārraižu veidiem. Tomēr, ja vēlaties, skaņējuma režīmu vērtības varat mainīt pēc saviem ieskatiem. Skaņējuma režīmiem ir sākotnēji noteikti nosaukumi. Piemēram, izmantojiet režīmu MOVIE, ja skatāties DVD vai Blu-ray ierīces ierakstu, vai režīmu GAME, lai uzlabotu skaņējumu, kad lietojat spēļu konsoli. Ja vēlaties norādīt jaunu lietošanas veidu un iestatījumus, varat iestatīt skaņējuma režīmu CUSTOM; vienīgi šo režīmu varat pārdēvēt. Skaņējuma režīms ADAPTIVE nav gluži režīms, bet vairāk funkcija, kas skaņējumu pielāgo atbilstoši norādītajam avotam vai saturam, izvēloties no vairākiem skaņējuma režīmiem.

Lai iegūtu papildinformāciju vai uzzinātu par skaņējuma režīmu papildiestatījumiem, sk. tehnisko skaņējuma rokasgrāmatu (Technical Sound Guide) vietnē www.beoplay.com/v1/support.

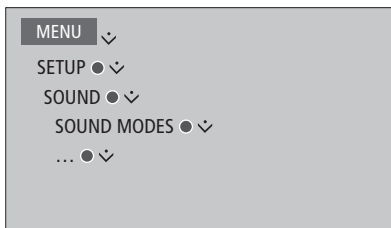

Lai atiestatītu skaņējuma režīma noklusējuma vērtības, konkrētā režīma iestatīšanas izvēlnē izvēlieties RESET TO DEFAULT un apstipriniet, ka vēlaties atiestatīt vērtības.

Ja lietojat tālvadības pulti Beo4, skaņējuma režīmu sarakstu varat atvērt televīzora ekrānā, izmantojot Beo4 izvēlnes LIST opciju SOUND un nospiežot centrālo pogu. Šeit varat izvēlēties skaņējuma režīmu, izmantojot ciparu pogas. [Informāciju par skaņējuma režīmu lietošanu ikdienā sk. 24. lpp.](#)

Skaļuma regulēšana un ekonomiskā režīma aktivizēšana

Varat iepriekš iestatīt skaņas skaļuma līmeņus.

Ja aktivizēsiet ekonomisko režīmu, visi skaļruņu grupas skaļruņi, kas nesaņem signālu, tiks izslēgti, lai taupītu enerģiju.

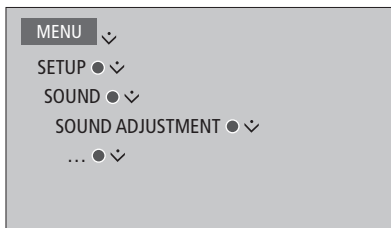

Izvēlnē AUDIO DESCRIPTION varat iestatīt, lai televīzora ekrānā ar skaņas signāliem tiktu norādītas veiktās darbības. Atcerieties aktivizēt opcijas REGIONAL SETTINGS izvēlnes LANGUAGES apakšizvēlni VISUALLY IMPAIRED.

Attēla un skanējuma iestatījumu pielāgošana

Attēla un skanējuma iestatījumiem ir rūpnīcā iepriekš iestatītas neitrālas vērtības, kas piemērotas vairākumam pārraižu. Tomēr, ja vēlaties, šos iestatījumus varat mainīt pēc saviem ieskatiem.

Regulējiet attēla kontrastu, spilgtumu, krāsu un skatīšanās attālumu. Skanējuma iestatījumi ir skaļums un ekonomiskais režīms.

Attēla un skanējuma iestatījumus var mainīt pagaidu režīmā — līdz televizora izslēgšanai — vai pastāvīgā režīmā.

Aktivizējiet dažādus attēla režīmus, piemēram, spēļu režīmu, ja televizoram ir pievienota spēļu konsole.

Kontrasta, spilgtuma, krāsas vai attāluma regulēšana

Lai noregulētu attēla iestatījumus, izmantojiet izvēlni PICTURE. Pēc televizora izslēgšanas īslaicīgi saglabātie iestatījumi tiek atcelti.

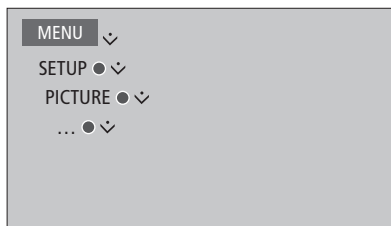

Lai uz laiku izslēgtu ekrānā redzamo attēlu, nospiediet pogu **LIST** un spiediet navigācijas pogu uz augšu vai uz leju, lai tālvadības pults Beo4 displejā atvērtu izvēlni **P.MUTE**, un pēc tam nospiediet **centrālo** pogu. Lai atjaunotu attēlu, nospiediet avota pogu. (Beo6: nospiediet **☰**, lai tālvadības pultī Beo6 atvērtu displeju Scene, nospiediet **Picture** un pēc tam **P.Mute**. Lai attēlu atjaunotu, vēlreiz nospiediet **P.Mute**.)

Attēla režīmi

Varat aktivizēt dažādus attēla režīmus, ko izmantot dažādu veidu pārraidēs. Piemēram, ja pievienojat spēļu konsoli vai spēlējat datorspēli, televizoru izmantojot kā monitoru, varat aktivizēt režīmu GAME. Režīmā GAME ir samazināta signāla apstrādes izraisītā aizkave. Citi pieejamie attēla režīmi ir MOVIE un ADAPTIVE. Ja avota attēla režīmu izvēlaties izvēlnē PICTURE, tas tiek saglabāts tikai līdz brīdim, kad izslēdzat televizoru vai pārslēdzat uz citu avotu.

Konfigurējot avotu, varat iestatīt attēla režīmu, kas automātiski tiek aktivizēts katru reizi, kad ieslēdzat avotu. Šo iestatījumu var norādīt izvēlnes SOURCE LIST SETUP apakšizvēlnē ADVANCED SETTINGS.

Tieša attēla režīmu aktivizēšana, izmantojot tālvadības pulti Beo4

Nospiediet, lai Beo4 displejā atvērtu PICTURE

LIST



PICTURE



Nospiediet, lai izvēlētos attēla režīmu

1-3

Pārvietojieties pa režīmiem



Nospiediet un turiet, lai displejā aizvērtu PICTURE

BACK

Ja lietojat tālvadības pulti Beo4, attēla režīmu sarakstu varat atvērt televizora ekrānā, izmantojot izvēlnes LIST opciju PICTURE un nospiežot centrālo pogu. Šeit varat izvēlēties attēla režīmu, izmantojot ciparu pogas.

Tieša attēla režīmu aktivizēšana, izmantojot tālvadības pulti Beo6

Nospiediet, lai tālvadības pultī Beo6 atvērtu displeju Scene



Nospiediet, lai atvērtu displeju Picture...

Picture ...

Nospiediet vajadzīgo attēla režīmu, piemēram, Movie

Movie

Nospiediet, lai aizvērtu attēla režīma displeju un atgrieztos pie izmantotā avota



Attēla režīmu regulēšana televizora izvēlnē

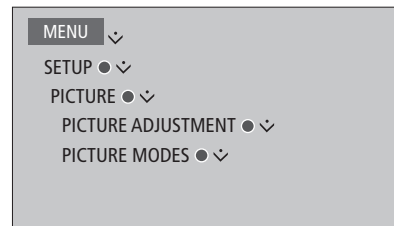

Izvēlnē PICTURE ADJUSTMENT varat atvērt apakšizvēlni ADVANCED SETTINGS, lai norādītu dažādus izvēlētajā avota iestatījumus. Piemēram, varat atiestatīt attēla iestatījumus vai norādīt, lai televizors pielāgotu attēlu atbilstoši apkārtējam apgaismojumam. Nospiediet ziļo pogu, lai atvērtu izvēlni palīdzības tekstus.

Skanējuma režīmu un skaļruņu grupu lietošana ikdienā

Pievienojot skaļruņus BeoLab un zemfrekvences skaļruni, varat savu televizoru padarīt par telpiskā skanējuma sistēmas daļu.

Ieslēdzot kādu no avotiem, televizors automātiski izvēlas atbilstošo skanējuma režīmu atkarībā no izmantotā avota. Taču jebkurā brīdī varat arī izvēlēties citu skanējuma režīmu.

Turklāt, ieslēdzot televizoru, skaļruņu grupa tiek izvēlēta automātiski. Taču jebkurā brīdī varat arī izvēlēties citu aktivizēto skaļruņu grupu, lai mūziku klausītos ne tikai televizora priekšā, bet arī citviet, piemēram, pie pusdienu galda vai atpūtas krēslā.

Varat regulēt skanējuma režīma iestatījumus un iestatīt skaļruņu grupas. Informāciju par skanējuma režīmu iestatīšanu un skaļruņu grupu izveidi [sk. 20.–21. lpp.](#)

Skanējuma režīma izvēle

Varat izvēlēties izmantotajam avotam piemērotu skanējuma režīmu.

Tālvadības pults Beo4 lietošana

Nospiediet, lai Beo4 displejā atvērtu **SOUND**

LIST



SOUND



1–9

Nospiediet, lai izvēlētos vajadzīgo skanējuma režīmu

Pārvietojieties pa režīmiem



Nospiediet, lai Beo4 displejā aizvērtu **SOUND**

BACK

*Ja lietojat tālvadības pulti Beo4, skanējuma režīmu sarakstu varat atvērt televizora ekrānā, izmantojot izvēlnes **LIST** opciju **SOUND** un nospiežot **centrālo** pogu. Šeit varat izvēlēties skanējuma režīmu, izmantojot ciparu pogas.*

*Konfigurējot avotu, varat iestatīt skanējuma režīmu, kas automātiski jāizvēlas katru reizi, kad ieslēdzat avotu. Šo iestatījumu var norādīt izvēlnes **SOURCE LIST SETUP** apakšizvēlnē **ADVANCED SETTINGS**.*

Tālvadības pults Beo6 lietošana

Nospiediet, lai tālvadības pultī Beo6 atvērtu displeju Scene



Nospiediet, lai atvērtu displeju Sound...

Sound ...

Nospiediet, lai izvēlētos vajadzīgo skanējuma režīmu, piemēram, **Adaptive**

Adaptive

Nospiediet, lai aizvērtu skaņas režīma displeju un atgrieztos pie izmantotā avota



Skaļruņu grupas izvēle

Izvēlieties klausīšanās vietai atbilstošu skaļruņu grupu.

Tālvadības pults Beo4 lietošana

Nospiediet, lai Beo4 displejā atvērtu **SPEAKER**

LIST



SPEAKER



Nospiediet, lai izvēlētos vajadzīgo skaļruņu grupu. Attiecīgie skaļruņi tiek ieslēgti automātiski

1-9

Pārvietojieties pa grupām



Nospiediet un turiet, lai Beo4 displejā aizvērtu **SPEAKER**

BACK

*Ja lietojat tālvadības pulti Beo4, skaļruņu grupu sarakstu varat atvērt televizora ekrānā, izmantojot izvēlnes **LIST** opciju **SPEAKER** un nospiežot **centrālo** pogu. Šeit varat izvēlēties skaļruņu grupu, izmantojot ciparu pogas.*

Tālvadības pults Beo6 lietošana

Nospiediet, lai atvērtu displeju Scene



Nospiediet, lai atvērtu displeju Sound...

Sound ...

Nospiediet, lai atvērtu displeju Speaker groups

Speaker groups

Nospiediet, lai izvēlētos vajadzīgo skaļruņu grupu. Attiecīgie skaļruņi tiek ieslēgti automātiski

1-9

Nospiediet, lai aizvērtu skaļruņu grupas displeju un atgrieztos pie izmantotā avota



Divu avotu skatīšanās vienlaikus

Tālvadības pults Beo4/Beo6 nodrošina piekļuvi divu ekrānu funkcijai, kas ļauj skatīties vienlaikus divus avotus. Varat vienlaikus atvērt videosignāla un audiosignāla avotu. Piemēram, vienlaikus varat skatīties videoklipu no USB avota un televīzijas pārraidi no televizora pierīces, ja sistēmā šie abi avoti ir pieejami.

Izmantojot funkciju *Picture-and-Picture (P-AND-P)*, ir daži ierobežojumi, jo dažas avota kombinācijas nav iespējamas.

Piemēram, vienlaikus nevar ieslēgt divus HDMI avotus vai kodētos kanālus. Ja ir izvēlēta nederīga kombinācija, televizora ekrānā tiek parādīts ziņojums.

Lai skatītos, izmantojot avotu, kas izvēlnē *SOURCE LIST SETUP* ir reģistrēts kā *V.AUX*, piemēram, televizora pierīci, nospiediet pogu **LIST** un spiediet navigācijas pogu uz augšu vai uz leju, līdz tālvadības pults Beo4 displejā tiek parādīta opcija **P-V.AUX**.

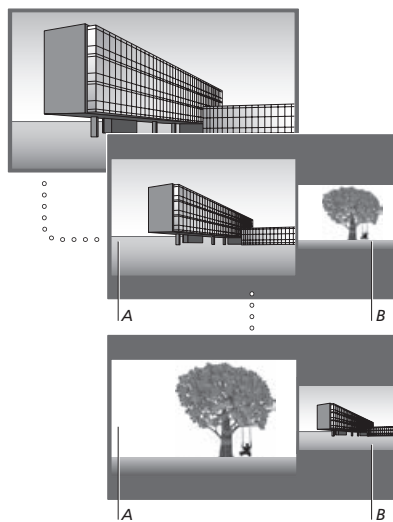

Skatījuma līmeņa regulēšana vienmēr ietekmē attēlu A, savukārt citas tālvadības pults darbības, piemēram, kanālu izvēle, ietekmē attēlu B. Jauna avota izvēle atceļ režīma P-AND-P skatīšanos.

Televīzijas pārraides skatīšanās laikā

Tālvadības pults Beo4 lietošana

Nospiediet, lai atvērtu P-AND-P

LIST



P-AND-P



Nospiediet, piemēram, pogu

H.MEDIA

H.MEDIA, lai izvēlētos avotu, kuru skatīsities ekrāna labajā pusē (B)

Nospiediet, lai samainītu vietām kreisās un labās puses attēlus

MENU

0

Nospiediet, lai atvērtu P-AND-P un kreisās un labās puses attēlus pārslēgtu no maza attēla režīma uz lielu un pretēji

LIST



P-AND-P



Tālvadības pults Beo6 lietošana

Nospiediet, lai atvērtu displeju P-and-P

P-and-P

Nospiediet, piemēram, pogu

H.Media

H.Media, lai izvēlētos avotu, kuru skatīsities ekrāna labajā pusē (B)

Nospiediet, lai samainītu vietām kreisās un labās puses attēlus

Swap

Nospiediet, lai kreisās un labās puses attēlus pārslēgtu no maza attēla režīma uz lielu un pretēji

Size

Divu ekrānu funkcijas deaktivizēšana

Nospiediet, lai deaktivizētu šo funkciju un atgrieztos parastajā ekrāna kreisās puses attēla (A) avota skatīšanās režīmā vai vienkārši izvēlētos avotu

BACK

Informācija par pārraidi

Informāciju varat atvērt pašreizējā pārraidē vai arī varat atvērt pārraižu programmu. Varat arī mainīt skaņas un subtitru valodu vai atvērt interaktīvu informāciju, izmantojot HbbTV.

Ikreiz, mainot kanālu vai staciju, uz īsu brīdi ekrānā tiek parādīts informācijas displejs. Displeju varat arī atvērt manuāli, nospiežot **zilo** pogu, lai skatītu informāciju par pārraidi.*¹

*¹ Ja ir aktivizēts digitālais teksts/HbbTV, vispirms jānospiež poga **MENU** un tikai pēc tam **Beo4 zilā** poga.

Pakalpojums HbbTV, iespējams, nav pieejams visos tirgos.

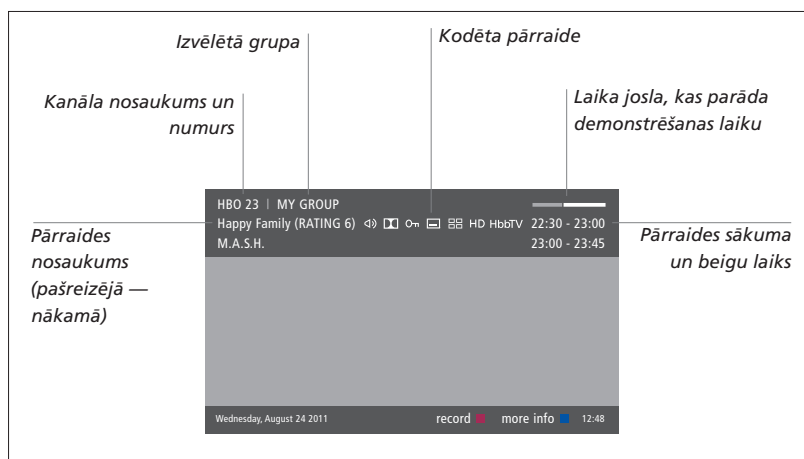

Lai skatītu papildinformāciju par pārraidi, nospiediet **zilo** pogu, kamēr tiek rādīts televizora displejs.*¹ Nospiediet pogu **BACK**, lai aizvērtu informāciju par pārraidi. Tālvadības pults Beo6 displejā nospiediet **Information**.





Kad ekrānā tiek parādīts paplašinātais displejs un informācijas apjoms pārsniedz vienas lapas robežas, varat ritināt lapu, spiežot navigācijas pogu uz leju.

Ekrāna augšdaļā esošās ikonas apzīmē subtitrus un papildu skaņas opcijas. Piezīme. Šis pakalpojums nav pieejams visos kanālos.

*² Vecuma ierobežojums tiek rādīts tikai tad, ja to nodrošina pakalpojumu sniedzējs.

Subtitri un skaņa

Ikona  un  norāda, ka ir pieejamas papildu skaņas vai subtitru opcijas.

Beo4 lietošana, ja ekrānā netiek rādīta neviena izvēlne

Nospiediet, lai atvērtu izvēlni
SUBTITLE LANGUAGE, vai...



...nospiediet šo, lai atvērtu
izvēlni AUDIO LANGUAGE



Turklāt skaņas opcijām var būt paplašinājums AC3 vai AAC, piemēram, English AC3, kas norāda dažādas skaņas sistēmas.

Beo6 lietošana, ja ekrānā netiek rādīta neviena izvēlne

Nospiediet, lai atvērtu izvēlni
SUBTITLE LANGUAGE, vai...

Subtitles

...nospiediet šo, lai atvērtu
izvēlni AUDIO LANGUAGE

Audio

Opcija AUDIO LEFT un AUDIO RIGHT ļauj novirzīt kreisās vai labās puses audiosignālu uz priekšējo skaļruni.

Pārraižu programma

Varat atvērt pārraižu programmu, kurā ir informācija par pašreizējo pārraidi un nākamo divu nedēļu pārraidēm kanālos un stacijās. Pārraižu programmā varat arī pārslēgt citu kanālu vai staciju. Pārraižu programmu nevar atvērt analogās televīzijas kanālos un stacijās.

Nospiediet **zaļo** pogu, lai atvērtu pārraižu programmu. Tālvadības pultī Beo6 nospiediet **Progr.Guide**.

Nemiet vērā, ka pārraižu programmas atjaunināšanas laikā var tikt izslēgta skaņa.

Pārraižu programma, ja iespējams, tiek rādīta norādītajā izvēlnu valodā. Pretējā gadījumā programma būs valodā, kādu nodrošina signāls.

Ja ir atvērta kanālu pārraižu programma

Nospiediet, lai atvērtu informāciju par konkrētu pārraidi



Nospiediet divreiz, lai izvēlētos izgaismoto pārraidi



Nospiediet un turiet, lai aizvērtu ekrānā redzamo informāciju

BACK

Nospiediet, lai atgrieztos pārraižu programmas pārskatā*¹



Ja ir atvērta informācija par konkrētu pārraidi

Nospiediet, lai izvēlētos kanālu



Nospiediet, lai atgrieztos iepriekšējā līmenī

BACK

Nospiediet un turiet, lai aizvērtu ekrānā redzamo informāciju

BACK

Ja brīdī, kad pārraižu programmā ir izgaismots kanāls, tiek nospiesta dzeltenā poga, varat izvēlēties jaunu grupu.

**¹ Ja kanālā ir aktivizēta funkcija HbbTV, krāsainās pogas var nedarboties.*

HbbTV

Hibrīdās apraides platjoslas TV (HbbTV — Hybrid Broadcast Broadband TV) ir tiešsaistes pakalpojums, kurā varat piekļūt plašam pakalpojumu klāstam, piemēram, ierakstītām TV pārraidēm, konkursiem, interaktīvām reklāmām un sociālajiem tīkliem. Lai skatītu informāciju, televizorā ir jāizveido savienojums ar internetu.

Kanālā varat bloķēt funkciju HbbTV, ja nevēlaties to izmantot.

Pakalpojums HbbTV netiek atbalstīts visos tirgos, un piegādātais saturs ir atkarīgs no apraides pakalpojumu sniedzēja. Atsevišķi apraides pakalpojumu sniedzēji var arī bloķēt saturu.

HbbTV aktivizēšana

Ja ir pieejama funkcija HbbTV, nospiediet krāsaino pogu, kas norādīta ekrānā



HbbTV bloķēšana, izmantojot Beo4

Kad ir atvērts kanāls, nospiediet, lai atvērtu izvēlni HBBTV



Nospiediet navigācijas pogu pa kreisi vai pa labi, lai izvēlētos izvēlnes HbbTV iestatījumu ON vai OFF



HbbTV bloķēšana, izmantojot Beo6

Kad ir atvērts kanāls, nospiediet, lai atvērtu izvēlni HBB TV, un izpildiet ekrānā redzamos norādījumus



Nospiediet navigācijas pogu pa kreisi vai pa labi, lai izvēlētos izvēlnes HbbTV iestatījumu ON vai OFF



Funkciju aktivizēšana

Televizora papildfunkcijas var aktivizēt izvēlnē FEATURE ACTIVATION. Lai iegūtu informāciju par papildfunkcijām, sazinieties ar tirgotāju.

Funkciju aktivizēšanas atslēga

Lai aktivizētu papildfunkcijas, jāievada funkciju aktivizēšanas atslēga. To var iegādāties pie tirgotāja. Atslēgu nevar vēlreiz deaktivizēt.

Aktivizācijas atslēgas ievadīšana

Atveriet opcijas SETUP izvēlni
FEATURE ACTIVATION

MENU



Izvēlieties aktivizējamo funkciju
un nospiediet, lai aktivizētu



Izmantojiet ciparu pogas, lai
ievadītu 12 ciparu atslēgu

0-9

Kad ir ievadīti cipari, nospiediet
centrālo pogu, lai tos apstiprinātu



*Lai izdzēstu nepareizi ievadītu ciparu, nospiediet **dzeltēno** pogu. Visus ciparus var izdzēst, nospiežot **sarkano** pogu.*

HDMI Matrix

HDMI Matrix ir fiziski pievienojams izstrādājums, kas nodrošina iespēju pat 32 televizoriem dažādās telpās pievienot līdz 32 ārējiem avotiem un tiem piekļūt vai nu katrā televizorā atsevišķi, vai vienlaikus vairākās telpās, izmantojot tālvadības pulti Beo4/Beo6.

Ierīces HDMI Matrix pievienošana un iestatīšana ir jāveic Bang & Olufsen tirgotājam.

- Ja izmantojat tālvadības pulti Beo6 un vēlaties lietot HDMI Matrix, atkārtoti jākonfigurē tālvadības pults Beo6.
- Sistēmai nevar pievienot vairākas ierīces HDMI Matrix.

Izvēlnes HDMI MATRIX iestatījumi

Izvēlnē HDMI MATRIX varat izvēlēties HDMI Matrix iestatījumus.



HDMI Matrix pievienošana

- > Atveriet izvēlni HDMI MATRIX.
- > Izgaismojiet MATRIX CONNECTED un izmantojiet navigācijas pogu pa kreisi, lai atvērtu izvēli.
- > Izvēlieties HDMI ligzdu vai divas reizes nospiediet **centrālo** pogu.
- > Lejupielādējiet pievienotajam HDMI avotam paredzētu PUC tabulu. Izpildiet ekrānā redzamos norādījumus.
- > Izgaismojiet lejupielādēto PUC tabulu un nospiediet **centrālo** pogu.
- > Izvēlieties PUC ligzdu vai nospiediet **centrālo** pogu.
- > Kā vadības tipu izvēlieties PLUG.
- > Izvēlieties modulācijas režīmu.
- > Nospiediet **centrālo** pogu, lai saglabātu izvēlnes HDMI Matrix iestatījumus.
- > Nospiediet **centrālo** pogu, lai turpinātu.

Tagad izvēlne HDMI Matrix ir konfigurēta. Pēc tam ir jākonfigurē izvēlnei HDMI Matrix pievienotie avoti. To var izdarīt izvēlnē SOURCE LIST SETUP. Rīkojieties tāpat, kā konfigurējot citu pievienoto aprīkojumu.

Ja vēlāk deaktivizēsiet saglabāto HDMI Matrix konfigurāciju un iestatīsīt lauka HDMI Matrix vērtību NO, lauka INPUTS iestatījumi paliks saglabāti. Tas nozīmē, ka, vēlāk aktivizējot HDMI Matrix, iestatījumi atkal būs pieejami.

Informāciju, kā atcelt avota konfigurāciju, sk. [13. lpp.](#)

WebMedia

WebMedia ir papildfunkcija, ko var iegādāties atsevišķi, ja tā nav iebūvēta televizorā. Pēc tam, kad ir ievadīta iegādātās funkcijas aktivizēšanas atslēga, televizorā ir pieejama funkcija WebMedia.

Izmantojot WebMedia, varat meklēt un atrast filmas, YouTube videoklipus, fotoattēlus un citu ar tīklu Web saistītu saturu. WebMedia ļauj televizorā integrēt interneta funkcijas. Varat arī pievienot dažādas programmas. Lai lietotu WebMedia, televizorā jāizveido savienojums ar internetu.

[Sk. sadaļu Tīkla iestatījumi.](#)

Pirmoreiz atverot WebMedia, tiek prasīts akceptēt lietošanas noteikumus. Ja televizorā atiestatāt noklusējuma iestatījumus, vēlreiz ir jāakceptē lietošanas noteikumi. Lai varētu bloķēt atsevišķas programmas, šeit varat izveidot savu PIN kodu.

Funkcija WebMedia, iespējams, nav pieejama visos tirgos.

WebMedia aktivizēšana

Nospiediet, lai aktivizētu WebMedia piešķirto avota pogu, piemēram, DTV*¹

DTV

*¹ Lai aktivizētu avotu, varat arī atvērt galveno izvēlni, izvēlēties SOURCE LIST, izgaismot WEBMEDIA un nospiegt centrālo pogu.

Pamata pārvietošanās

Nospiediet, lai pārvietotos interneta pārlūkā vai pieejamajās programmās

< ◇ >

Nospiediet, lai akceptētu vai izvēlētos

●

Nospiediet, lai pārvietotos vienu līmeni atpakaļ; nospiediet un turiet, lai atvērtu WebMedia sākuma ekrānu

BACK

Pārvietošanās interneta pārlūkā

Nospiediet, lai pārvietotos Web lapās

◀ ▶

Nospiediet, lai ērti pārvietotos, Web lapu ritinot uz augšu vai uz leju

◇

Programmas pievienošana

Atveriet App Gallery

Izvēlieties valsti*²



Pievienojiet programmu, izpildot ekrānā redzamos norādījumus. Atveriet WebMedia sākuma ekrānu, lai atrastu pievienoto programmu.

Programmas bloķēšana/atbloķēšana

Varat ierobežot piekļuvi noteiktām programmām, bloķējot tās ar PIN kodu. Kad ir izgaismota programma, nospiediet, lai bloķētu/atbloķētu to



Ievadiet WebMedia PIN kodu (nevis televizora PIN kodu)*³

0-9

Akceptējiet kodu

< ◇ >

Turpinās...

*² Varat pievienot programmas no dažādām valstīm. Taču dažas programmas, iespējams, ir bloķējis apraides pakalpojumu sniedzējs.

*³ Ja neesat izvēlējis PIN kodu un WebMedia aktivizējat pirmo reizi, tiek prasīts iestatīt PIN kodu, lai varētu bloķētu programmu.

SOURCE LIST	
SETUP	
REFRESH	1
BOOKMARK	2
SECURITY INFORMATION	3
WEBMEDIA SETTINGS	4

*Ja kā avots ir izvēlēta funkcija WEBMEDIA, nospiediet pogu **MENU**, lai atvērtu WebMedia pārklājuma izvēlni. Tālvadības pults pogas ir norādītas izvēlnes labajā pusē, bet to funkcijas — kreisajā.*

Lapas atsvaidzināšana

Varat atsvaidzināt lapu, ja tā tiek regulāri atjaunināta, piemēram, laika prognozes vai tiešsaistes ziņu lapas.

Grāmatzīmes pievienošana

Web lapā nospiediet pogu **MENU**, lai atvērtu pārklājuma izvēlni. Nospiediet **2**, lai pievienotu konkrētās Web lapas grāmatzīmi.

Pievienotās grāmatzīmes tiek saglabātas interneta programmā. Atveriet WebMedia sākuma ekrānu un izvēlieties interneta programmu, lai skatītu pievienoto grāmatzīmi.

Lapas drošības informācijas pārbaude

Izmantojot drošības informācijas izvēlni, varat pārbaudīt vietnes URL un izgūt drošības informāciju.

Avota NOW ON TV maiņa

NOW ON TV ļauj apskatīt izvēlēta avota saturu. Piemēram, ja kā avots ir izvēlēts HDMI 1 un ir pievienota televizora pierīce, varat apskatīt pašreizējo pārraidi. Avots ir jāizvēlas izvēlnē WEBMEDIA SETTINGS.

HomeMedia

Varat atskaņot mūzikas ierakstus un videofailus, kā arī pārlūkot fotoattēlus, kas saglabāti atmiņas ierīcē vai citā izstrādājumā, kas pievienots, izmantojot DLNA/UPnP aktivizētu multivides serveri. Izvēlnei HOMEMEDIA varat piekļūt, kad televizoram ir pievienota atmiņas ierīce.

Ja tajā ir saglabāti mūzikas ieraksti un fotoattēli, varat sākt mūzikas atskaņošanu un atgriezties galvenajā izvēlnē, lai palaistu fotoattēlu slaidrādi. Pēc tam vienlaikus varat atskaņot mūzikas ierakstus un skatīt fotoattēlus.

Atmiņas ierīces ir, piemēram, USB ierīces un parastie cietie diski, kas pievienoti, izmantojot USB vai tehnoloģiju Ethernet.

Informāciju par atbalstītajiem formātiem sk. vietnē www.beoplay.com/v1/support.

HomeMedia lietošana

Mūzikas ieraksta atskaņošanas laikā ir redzama pašlaik atskaņotā ieraksta izvēlne ar vāka noformējumu un informāciju par izpildītāju, nosaukumu, ierakstu, ja tā ir pieejama. Pārlūkojot vai atskaņojot mūzikas ierakstus, skatot fotoattēlus un videofailus, varat nospiegt **zilo** pogu, lai atvērtu papildinformāciju.

Mūzikas klausīšanās

Kā pievienot atmiņas ierīci, kurā ir mūzikas ieraksti

Nospiediet, lai aktivizētu multivides pārlūkam piešķirto avota pogu, piemēram, **H.MEDIA***¹

Nospiediet, lai izvēlētos atmiņas ierīci, kurā ir mūzikas ieraksti, un nospiediet **centrālo** pogu

Ja atmiņas ierīce ir multivides serveris, nospiediet, lai izgaismotu mūzikas vai mapju izvēlni, un nospiediet **centrālo** pogu

Nospiediet, lai pārlūkotu failus un mapes, un nospiediet **centrālo** pogu, lai atvērtu mapi vai sāktu faila atskaņošanu

Nospiediet, lai atskaņošanas laikā pārvietotos ierakstos. Nospiediet un turiet, lai atskaņošanas laikā tītu uz priekšu. Nospiediet vēlreiz, lai mainītu tīšanas ātrumu*²

Nospiediet, lai pauzētu

Nospiediet, lai atsāktu atskaņošanu

Nospiediet, lai pārietu atpakaļ uz iepriekšējām izvēlnēm, vai nospiediet un turiet, lai atgrieztos galvenajā izvēlnē

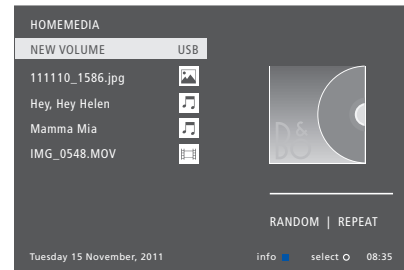

Izvēlni **NOW PLAYING MUSIC** varat arī atvērt, nospiežot **MENU** un pēc tam **sarkano** pogu. Tālvadības pultī Beo6 nospiediet **Music**.

*¹ **H.MEDIA** atrodas Beo4 sarakstā **LIST**. Varat arī atvērt galveno izvēlni, izvēlēties **SOURCE LIST**, izgaismot **HOMEMEDIA** un nospiegt **centrālo** pogu, lai aktivizētu HomeMedia.

*² Fotoattēlu slaidrādes vai videofaila atskaņošanas laikā nevarat pārvietoties ierakstos vai pauzēt mūzikas failus.

Turpinās...

H.MEDIA



STOP

PLAY

BACK

Fotoattēlu pārlūkošana

Atmiņas ierīces, kurā ir fotoattēli, pievienošana

Nospiediet, lai aktivizētu multivides pārlūkam piešķirto avota pogu, piemēram, **H.MEDIA***¹

Nospiediet, lai izvēlētos atmiņas ierīci, kurā ir fotoattēli, un nospiediet **centrālo** pogu

Ja atmiņas ierīce ir multivides serveris, izgaismojiet fotoattēlu vai mapju izvēlni un nospiediet **centrālo** pogu

Nospiediet, lai pārlūkotu failus un mapes, un nospiediet **centrālo** pogu, lai atvērtu mapi

Nospiediet, lai fotoattēlu atvērtu pilnekrāna skatā. Slaidrāde tiek sākota automātiski

Nospiediet, lai pauzētu slaidrādi

Nospiediet, lai turpinātu slaidrādi

Nospiediet, lai pārietu pie iepriekšējā vai nākamā fotoattēla (arī pauzes režīmā)

Nospiediet, lai atvērtu informāciju par pašreizējo fotoattēlu. (Beo6: nospiediet **Information**)

Nospiediet, lai aizvērtu slaidrādi un atgrieztos pārlūka ekrānā vai pārietu pie iepriekšējām izvēlnēm. Varat arī nospiegt un turēt, lai atgrieztos galvenajā izvēlnē

H.MEDIA



STOP

PLAY



BACK

Lai fotoattēlu pagrieztu pa kreisi vai pa labi, nospiediet **MENU**, pēc tam **2** vai **3**. Varat arī spiest navigācijas pogu pa kreisi vai pa labi. Tālvadības pultī Beo6 nospiediet **< Rotate vai Rotate >**.

Izvēlni **NOW SHOWING PHOTO** varat arī atvērt, nospiežot **MENU** un pēc tam **zaļo** pogu. Tālvadības pultī Beo6 nospiediet **Photo**.

*¹ **H.MEDIA** atrodas Beo4 sarakstā **LIST**. Varat arī atvērt galveno izvēlni, izvēlēties **SOURCE LIST**, izgaismot **HOMEMEDIA** un nospiegt **centrālo** pogu, lai aktivizētu HomeMedia.

Videofailu atskaņošana

Kā pievienot atmiņas ierīci, kurā ir videofaili

Nospiediet, lai aktivizētu multivides pārlūkam piešķirto avota pogu, piemēram, **H.MEDIA***¹

Nospiediet, lai izvēlētos atmiņas ierīci, kurā ir video ieraksti, un nospiediet **centrālo** pogu

Ja atmiņas ierīce ir multivides serveris, izgaismojiet video vai mapju izvēlni un nospiediet **centrālo** pogu

Nospiediet, lai pārlūkotu failus un mapes, un nospiediet **centrālo** pogu, lai atvērtu mapi vai sāktu faila atskaņošanu

Nospiediet, lai pauzētu

Nospiediet, lai atsāktu atskaņošanu

Nospiediet, lai pārvietotos pa minūtēm. Nospiediet un turiet pogas, lai tītu uz priekšu. Nospiediet vēlreiz, lai mainītu tīšanas ātrumu

Nospiediet, lai pārietu uz noteiktu laiku failā

Nospiediet, lai aizvērtu videofaila atskaņošanu un atgrieztos pārlūka ekrānā vai pārietu pie iepriekšējām izvēlnēm. Varat arī nospiegt un turēt, lai atgrieztos galvenajā izvēlnē

H.MEDIA



STOP

PLAY



1-9

BACK

Izvēlni **NOW PLAYING VIDEO** varat arī atvērt, nospiežot **MENU** un pēc tam **dzelteno** pogu. Tālvadības pultī Beo6 nospiediet **Video**.

Nesen izvēlēto failu saraksta skatīšana

Varat skatīt nelielu to failu sarakstu, ko nesen izvēlējāties no pašlaik pievienotajām atmiņas ierīcēm.

Nospiediet, lai aktivizētu multivides pārlūkam piešķirto avota pogu, piemēram, **H.MEDIA***¹. Nesen izvēlētie faili tiek parādīti zem noteikto atmiņas ierīču saraksta

H.MEDIA

Nospiediet, lai izgaismotu atskaņojamo failu, un nospiediet **centrālo** pogu



Lai nodzēstu neseno izvēļu sarakstu, nospiediet **MENU** un pēc tam **1**. Tālvadības pultī Beo6 nospiediet **Clear History**.

*¹ **H.MEDIA** atrodas Beo4 sarakstā **LIST**. Varat atvērt galveno izvēlni, izvēlēties **SOURCE LIST**, izgaismot **HOMEMEDIA** un nospiegt **centrālo** pogu, lai aktivizētu HomeMedia.

Multivides iestatījumu norādīšana

Varat atskaņot mūzikas failus vai pārlūkot fotoattēlus nejaušā secībā, atkārtot atskaņošanu vai pārlūkot, kad ir izskatīti visi mūzikas faili, fotoattēli vai videofaili. Varat arī iestatīt slaidrādes aizkavi un norādīt, cik ilgi katrs fotoattēls jārāda pirms nākamā fotoattēla atvēršanas.

Lai atvērtu izvēlni **SETTINGS**, nospiediet **MENU** un pēc tam **4**. Tālvadības pultī Beo6 nospiediet **Settings**.

Pagriežot fotoattēlu, slaidrādes aizkaves taimeris tiek atiestatīts.

*Izvēlni **HOMEMEDIA** varat arī atrast, atverot galveno izvēlni un izvēloties izvēlni **SETUP**.*



Atskaņotāja režīma paraugs.

Ja izvēlnē HomeMedia neveicat darbības aptuveni 30 sekundes, tajā tiek aktivizēts atskaņotāja režīms, kurā tiek parādīta tikai atskaņotāja ieraksta informācija. Nospiediet **BACK**, lai ekrānā atkal atvērtu pārlūka sarakstu. Atskaņotāja režīmu varat arī aktivizēt manuāli, nospiežot pogu **BACK**, kad tiek rādīta HomeMedia galvenā izvēlne.

Miega taimeris

Televizoram ir iebūvēts miega taimeris Sleep Timer, kas nodrošina automātisku tā izslēgšanu pēc noteikta minūšu skaita.

Taimera Sleep Timer iestatīšana

Televizoru var iestatīt tā, lai tas automātiski izslēgtos pēc noteikta minūšu skaita.

Taimera Sleep Timer aktivizēšana, izmantojot tālvadības pulti Beo4

Nospiediet, lai Beo4 displejā atvērtu funkciju **SLEEP***¹

LIST



SLEEP



Spiediet atkārtoti, līdz televizora displejā tiek parādīts vajadzīgais minūšu skaits vai **OFF**



Taimera Sleep Timer aktivizēšana, izmantojot tālvadības pulti Beo6

Nospiediet atkārtoti, lai izvēlētos minūšu skaitu vai opciju **Off**

Sleep

*¹ Lai Beo4 displejā tiktu parādīta funkcija **SLEEP**, tā vispirms jāpievieno Beo4 funkciju sarakstam.

Energopatēriņa iestatījumi

Ja vēlaties, lai televizors tiktu ieslēgts ātrāk, vienam vai diviem konkrētiem laika periodiem varat iestatīt taimeris Quick-Start Timer. Šādi šajos laika periodos gaidīšanas režīmā tiks palielināts energopatēriņš, salīdzinot ar parasto gaidīšanas režīmu.

Varat arī iestatīt enerģijas taupīšanu daudzās citās televizora funkcijās, piemēram, skaņas, attēla un tīkla funkcijās. Ja iestatāt enerģijas taupīšanu attēla funkcijās, priekšskatījumā tiek parādīta katras opcijas attēla kvalitāte, tāpēc varat vieglāk izvēlēties energopatēriņa un vispiemērotākās kvalitātes kombināciju.

Izvēlnē AUTO STANDBY varat norādīt, lai televizors automātiski izslēgtos pēc noteikta laika perioda, kad netiek veiktas darbības.

Energopatēriņa iestatīšana

Iestatiet energopatēriņu gaidīšanas režīmam, skaņas, attēla un tīkla funkcijām. Televizoru varat iestatīt tā, lai tajā automātiski tiktu aktivizēts gaidīšanas režīms, ja noteiktu laiku netiek veiktas darbības. Rūpnīcas iestatījums ir 4 stundas. Šo funkciju var izmantot tikai videorežīmā, nevis audiorežīmā.

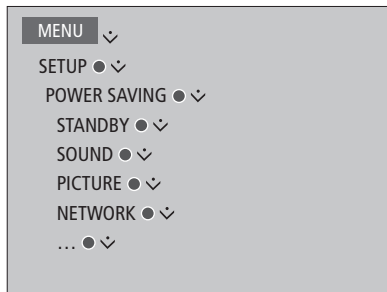

Lai samazinātu ieslēgšanai nepieciešamo laiku vai iestatītu automātisku gaidīšanas režīma aktivizēšanu, atveriet izvēlni STANDBY.*¹

Lai iestatītu enerģijas taupīšanu skaņas funkcijās, atveriet izvēlni SOUND.

Lai iestatītu enerģijas taupīšanu attēla funkcijās, atveriet izvēlni PICTURE.

Lai iestatītu enerģijas taupīšanu tīkla funkcijās, atveriet izvēlni NETWORK.

Ja ir aktivizēta opcija AUTO STANDBY un izvēlnē norādītajā laika periodā televizorā nav veiktas darbības, televizora ekrānā tiek parādīts ziņojums. Pēc tam, ja joprojām neveicat darbības, televizorā tiek aktivizēts gaidīšanas režīms.

Ja 15 minūtes netiek noteikts avota signāls, televizors tiek pārslēgts uz gaidīšanas režīmu.

**¹ Ja ir aktivizēts taimeris Quick-Start Timer, gaidstāves indikators īsi iedegas zaļā krāsā, un televizors tiek ieslēgts pēc dažām sekundēm. Ja televizora signālu saņem no pievienotās televizora pierīces, televizora ieslēgšanai nepieciešamo laiku ietekmē arī pierīces ieslēgšanai nepieciešamais laiks. Iestatot taimeris Quick-Start Timer, konkrētajā periodā palielināsies energopatēriņš*

Piekļuves vadība

Izvēlnē ACCESS CONTROL varat aktivizēt vecāku slēdzeni, lai bloķētu noteiktus kanālus. Varat arī iestatīt vecuma ierobežojumu, kas nosaka, kuru pārraižu gadījumā jāievada piekļuves kods, lai tās skatītu.

Atverot kanālu sarakstu, varat bloķēt un atbloķēt kanālus, lai liegtu citiem iespēju tos skatīties. Ja galvenajā sarakstā bloķējat kanālu, tas tiek bloķēts arī visā kanālu grupā, kurā tas ir iekļauts. Ja mēģināt piekļūt bloķētam kanālam, tiek prasīts ievadīt piekļuves kodu.

Piekļuves vadības sistēma nav tas pats, kas televizora PIN koda sistēma, taču, iespējams, jums būs ērtāk darboties, ja abām sistēmām izvēlēsit vienu kodu.

Turklāt šeit aprakstītais piekļuves kods atšķiras no PIN koda, ko saņēmat ar viedkarti. Lai iegūtu informāciju par viedkartes PIN kodu, sazinieties ar pakalpojumu sniedzēju.

Piekļuves vadības sistēmas iestatīšana

Aktivizējiet piekļuves kodu, lai varētu bloķēt kanālus un liegt citiem lietotājiem iespēju rediģēt kanālu sarakstu. Varat arī iestatīt vecuma ierobežojumu, lai ierobežotu piekļuvi noteiktām pārraidēm, kas nav paredzētas izvēlētajai vecuma kategorijai, ja pakalpojumu sniedzējs nodrošina attiecīgo informāciju par kategorijām.

Piekļuves kodu varat mainīt jebkurā brīdī. Pirmoreiz atverot izvēlni ACCESS CONTROL, tiek prasīts ievadīt jaunu piekļuves kodu.

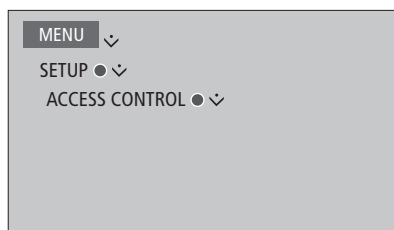

Dažos tirgos piekļuves vadības sistēmu nevar deaktivizēt tām pārraidēm, kurām noteikts 18 gadu vecuma ierobežojums, un, ikreiz atverot šādu pārraidi, ir jāievada piekļuves kods.

Dažos tirgos kā piekļuves kodu nevar izvēlēties 0000.

Ja esat aizmirsis kodu

Ja esat aizmirsis piekļuves kodu, atveriet izvēlni ACCESS CONTROL un trīs reizes nospiediet 9999. Piekļuves vadības sistēma tiek deaktivizēta, tā ir atkārtoti jāaktivizē, kā arī ir jāievada jauns piekļuves kods. Nemiet vērā, ka daži pārraižu sniedzēji neatļauj deaktivizēt piekļuves vadības sistēmu.

PIN koda sistēma

PIN koda sistēma ir izstrādāta tāpēc, lai televizoru nevarētu lietot persona, kas nezina PIN kodu. Varat izvēlēties aktivizēt vai neaktivizēt PIN koda sistēmu.

PIN koda sistēma sāk darboties, ja tā ir aktivizēta un televizors ir atvienots no strāvas avota 15–30 minūtes.

Ja televizors atkal tiek pievienots un ieslēgts, tas automātiski izslēdzas pēc trim minūtēm. Pēc PIN koda ievadīšanas televizors atsāk darboties parastajā režīmā.

SVARĪGA INFORMĀCIJA! Ja aicinājums ievadīt PIN kodu tiek parādīts, kad ieslēdzat televizoru pirmo reizi, ievadiet tirgotāja norādīto PIN kodu.

PIN koda sistēmas aktivizēšana

Ja PIN koda sistēma jau ir aktivizēta, aicinājums ievadīt PIN kodu tiek parādīts, kad atverat izvēlni PIN CODE. PIN kodu varat aktivizēt un deaktivizēt jebkurā brīdī, kā arī varat to mainīt.

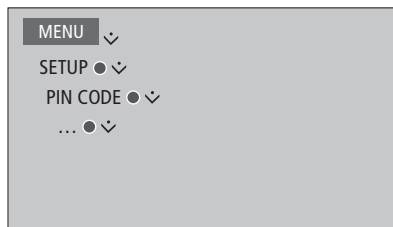

Ja koda ievades laikā nejauši nospiežat nepareizu pogu, nospiediet **dzeltenu** pogu, lai izdzēstu vienu ciparu, vai **sarkano** pogu, lai nodzēstu visu ievades lauku.

Ja kods tiek ievadīts nepareizi piecas reizes, televizors izslēdzas uz trīs stundām, un šajā laikā tā darbība nav iespējama. Gaidīšanas režīma indikators ātri mirgo, un tas ir sarkans.

Ja trīs stundu laikā PIN kods tiek nomainīts vairāk nekā piecas reizes, izvēlne PIN CODE kļūst nepieejama uz trīs stundām, ja vien televizors netiek atvienots no strāvas avota. Ja televizors tiek atvienots no strāvas avota, trīs stundu periods tiek atiestatīts.

Ja pazaudējat vai aizmirstat kodu, sazinieties ar tirgotāju. Viņš var iedot pamatkodu, kas deaktivizē PIN kodu.

Programmatūras un pakalpojumu atjaunināšana

Televīzora tiek nodrošināta iespēja meklēt informāciju par programmatūru, atjaunināt to, kā arī lejupielādēt perifērijas ierīču vadības ierīces (Peripheral Unit Controller — PUC) tabulu (ja pieejama), lai vadītu, piemēram, televizora pierīci, ar tālvadības pulti Beo4/Beo6.

Ieteicams atļaut automātisku programmatūras atjaunināšanu (nepieciešams interneta savienojums).

Kā skatīt informāciju par programmatūru

Varat uzmeklēt informāciju par pašreizējo programmatūras versiju, tās izlaiduma datumu un visām pieejamām izlaiduma piezīmēm.



Programmatūras atjaunināšana

Lai lejupielādētu pieejamos programmatūras atjauninājumus, ir jābūt izveidotam televizora savienojumam ar internetu. Televīzoru ir ieteicams iestatīt tā, lai programmatūra tiktu atjaunināta automātiski.

Pieejamos programmatūras atjauninājumus varat arī lejupielādēt USB ierīcē, apmeklējot vietni www.beoplay.com/v1/support. Pievienojiet USB ierīci savienojumu paneļa USB portam.

Lai saņemtu papildinformāciju par programmatūras atjauninājumiem, sazinieties ar tirgotāju.

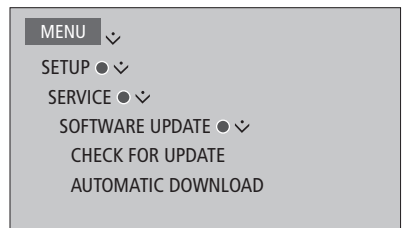

Kamēr televizorā tiek atjaunināta programmatūra, gaidīšanas režīma indikators mirgo, tas ir sarkans un televizoru nedrīkst atvienot no strāvas avota.

PUC tabulu lejupielāde un noņemšana

Ja televizoram esat pievienojis, piemēram, televizora pierīci, kurai internetā ir pieejama perifērijas ierīču vadības ierīces (Peripheral Unit Controller — PUC) tabula, varat lejupielādēt PUC tabulu un izmantot tālvadības pulti Beo4/Beo6, lai vadītu televizora pierīci.

Avots parasti tiek konfigurēts, kad tas ir pievienots, kā paskaidrots [12. lpp.](#), taču PUC tabulu varat lejupielādēt arī vēlāk.

Lai lejupielādētu PUC tabulu, televizorā nepieciešams savienojums ar internetu. Lai iegūtu papildinformāciju par PUC tabulām, sazinieties ar tirgotāju.

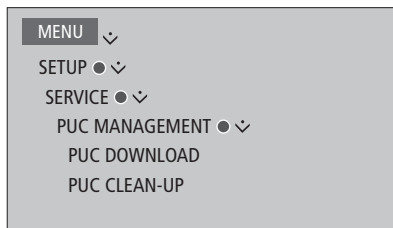

PUC tabulas varat arī izdzēst, taču pārliecinieties, vai netiek izdzēstas tās tabulas, ko izmanto pašlaik pievienotie izstrādājumi.

*Atkarībā no PUC aprīkojuma, ko vada, izmantojot infrasarkanos starus, vienlaikus ir jānospiež tālvadības pults Beo4 pogas **SHIFT** un **9**, lai ieslēgtu aprīkojumu. Poga **SHIFT** atrodas Beo4 izvēlnē **LIST**.*

Digitālais teksts

Televizors atbalsta digitālo tekstu/MHEG, kas nepieciešams dažās valstīs un dažiem moduļiem CA, lai aktivizētu dažādas MHEG lietojumprogrammas, ja tās ir pieejamas kanālā. Ja ir aktivizēts digitālais teksts, daži televizora vadības aspekti, izmantojot tālvadības pulti Beo4, atšķiras no šajā rokasgrāmatā ietvertajiem aprakstiem.

Digitālā teksta/MHEG darbības aktivizēšana

Ja jūsu valstī vai modulim CA ir jāaktivizē digitālais teksts, funkcija Digital Text, iespējams, ir jāaktivizē manuāli.

*Digitālā teksta funkciju izskats var atšķirties, un tās jāaktivizē, nospiežot **TEXT** vai krāsaino pogu.*

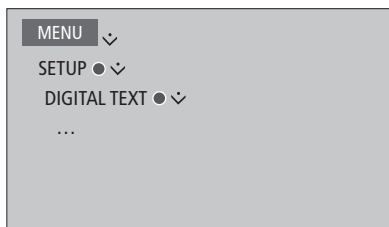

*Ja ir aktivizēts digitālais teksts un ekrānā netiek rādīta neviena izvēlne, vispirms nospiediet pogu **MENU** un tikai pēc tam krāsaino pogu, lai aktivizētu funkciju.*

Teleteksts

Teletekstu varat lietot, izmantojot izvēlņu joslu teleteksta lapas augšdaļā vai tālvadības pults bultiņu pogas. Varat arī saglabāt iecienītākās teleteksta lapas, lai tām ātri piekļūtu.

Ja ir aktivizēts digitālais teksts un pašreizējam kanālam ir pieejama MHEG lietojumprogramma, nospiediet **TEXT**, lai aktivizētu šo lietojumprogrammu, nevis parasto teleteksta funkciju.

Nospiediet **TEXT**, kad ir aktivizēts teleteksts, lai televizors tiktu pārslēgts no divu ekrānu režīma uz pilnekrāna režīmu un pretēji.

Ikdienas lietošana

Teleteksta atvēršana un aizvēršana

Nospiediet, lai piekļūtu teleteksta sākumlapai **TEXT**

Nospiediet, lai atgrieztos iepriekšējā lapā **BACK**

Nospiediet un turiet, lai aizvērtu teletekstu **BACK**

Pāriešana pie citas lapas

Piekļūstiet vajadzīgajām teleteksta lapām **0-9**

Nospiediet, lai pārietu uz iepriekšējo vai nākamo lapu **◀ ▶**

Nospiediet, lai pārietu pie PAGE un atvērtu, vai... **◀ ▶**

...nospiediet šo, lai izvēlētos lapu **0-9**

Nospiediet, lai pārietu pie satura rādītāja lapām ●

Apakšlapu automātiskās nomaiņas aptādināšana

Apturiet nomaiņu vai... **STOP**

...pārvietojiet kursoru uz elementu HALT un nospiediet **<>** ●

Nospiediet, lai izvēlētos apakšlapu **◊ vai 0-9**

Atsāciet nomaiņu ●

Teleteksta lapas palielināšana

Nospiediet, lai pārietu pie elementa LARGE **<>**

Nospiediet, lai pārslēgtos no lapas augšējās vai apakšējās daļas skatīšanas uz parasto skatīšanas režīmu vai pretēji ●

Lai skatītu teleteksta lapas slēpto tekstu, pārejiet uz REVEAL un nospiediet **centrālo** pogu.

Iecienītāko teleteksta lapu saglabāšana

Sadaļā MEMO katram televīzijas kanāla teleteksta pakalpojumam ir pieejamas deviņas lapas.

Lapas izveidošana sadaļā MEMO

Atveriet lapu, kuru skatāt bieži

0-9

Nospiediet, lai kursoru izvēlņu joslā pārvietotu uz elementu SETUP, un nospiediet **centrālo** pogu. 9 pieejamās sadaļas MEMO vietas tiek parādītas pēc to numuriem



Nospiediet, lai saglabātu pašlaik atvērto lapu. Kursors pārvietojas uz nākamo pieejamo sadaļas MEMO vietu



Nospiediet, lai izvēlētos nākamo saglabāšanai paredzēto teleteksta lapu

0-9

Nospiediet, lai šīs darbības atkārtotu katrā lapā, ko vēlaties saglabāt

Nospiediet, lai aizvērtu sadaļu MEMO, pārvietojiet kursoru uz teleteksta izvēlnes joslas elementu BACK un nospiediet **centrālo** pogu



Sadaļā MEMO saglabāto lapu lietošana ikdienā

Iespējams, vēlēsities ātri ieskatīties sadaļā MEMO saglabātajās teleteksta lapās, piemēram, pirms došanās uz darbu, un uzzināt pieejamo teleteksta pakalpojuma informāciju par satiksmes sastrēgumiem.

Pārraides teleteksta subtitru skatīšana

Ja vēlaties, lai noteiktā pārraidē pieejamie teleteksta subtitri būtu redzami automātiski, saglabājiet teleteksta subtitrus kā sadaļas MEMO 9. lapu.

Sadaļā MEMO saglabāto lapu skatīšana

Nospiediet, lai atvērtu teletekstu

TEXT

Nospiediet, lai pārvietotos pa sadaļā MEMO saglabātajām lapām



Sadaļā MEMO saglabātas lapas dzēšana

Nospiediet, lai kursoru pārvietotu uz SETUP, un nospiediet **centrālo** pogu



Nospiediet, lai kursoru pārvietotu uz sadaļas MEMO lapu, kas jādzēš, un nospiediet **dzelteno** pogu



Cita aprīkojuma lietošana, izmantojot tālvadības pulti Beo4 vai Beo6

Iebūvētā perifērijas ierīču vadības ierīce (Peripheral Unit Controller — PUC) nodrošina pievienotā videoaprīkojuma, piemēram, televizora pierīces, videomagnetofona vai Blu-ray atskaņotāja, un Bang & Olufsen tālvadības pults darbības saskaņošanu.

Lietojiet Bang & Olufsen tālvadības pulti, lai piekļūtu tāda aprīkojuma funkcijām, kas nav Bang & Olufsen aprīkojums.

Ieslēdzot aprīkojumu, tā funkcijas ir pieejamas televizora ekrāna priekšplāna izvēlnē vai tālvadības pults Beo6 displejā.

Lai iegūtu informāciju par dažādām funkcijām, kuras nodrošina pievienotais aprīkojums, sk. attiecīgā izstrādājuma lietotāja rokasgrāmatu.

Daži līdzekļi un funkcijas televizorā var nebūt pieejamas, ja ir pievienots tāds aprīkojums, kas nav Bang & Olufsen aprīkojums. Bang & Olufsen izstrādājumos netiek atbalstīts visu veidu pievienotais videoaprīkojums. Lai iegūtu papildinformāciju par atbalstīto aprīkojumu, sazinieties ar tirgotāju.

Tālvadības pults Beo4 lietošana

Ja izmantojat tālvadības pulti Beo4, pēc aprīkojuma ieslēgšanas dažas funkcijas ir pieejamas tieši tālvadības pultī Beo4. Papildfunkcijas ir pieejamas ekrānā atvērta priekšplāna izvēlnē. Šajā izvēlnē ir parādīts, kuras Beo4 pogas aktivizē konkrētus pakalpojumus vai funkcijas.

Bang & Olufsen tirgotājs var sniegt PUC kartējuma pārskatu, kurā detalizēti paskaidrots, kādas pievienotā aprīkojuma darbības ir pieejamas, izmantojot tālvadības pulti Beo4.

Nospiediet pievienotajam aprīkojumam konfigurēto avota pogu, piemēram, **DVD**, lai to ieslēgtu

Nospiediet, lai atvērtu galveno izvēlni, ieskaitot ar avotu saistītas funkcijas

Nospiediet, lai aktivizētu vajadzīgo funkciju

DVD

MENU

0-9

vai



SOURCE LIST	
SETUP	
PROGRAMME GUIDE	■
CHANNEL LIST	■
INFORMATION	■
CHANNEL GROUPS	1
SUBTITLES LANGUAGE	2
AUDIO LANGUAGE	3
ACCESS CA MODULES	4

Priekšplāna izvēlnes paraugs. Tālvadības pults Beo4 pogas ir norādītas izvēlnes labajā pusē, bet to funkcijas — kreisajā. Izvēlnē var būt norādītas arī pievienotā aprīkojuma tālvadības pults pogas.

Tieša tālvadības pults Beo4 lietošana

Ja ir zināms, kura tālvadības pults Beo4 krāsainā poga aktivizē vajadzīgo funkciju, to var aktivizēt, iepriekš neatverot priekšplāna izvēlni.

Kamēr aprīkojums ir ieslēgts

Nospiediet, lai aktivizētu funkciju

Nospiediet un turiet, lai ekrānā atvērtu pārraižu programmu vai paziņojumu joslu Now/Next, ja izmantotais aprīkojums atbalsta šīs funkcijas

Nospiediet, lai aktivizētu vajadzīgo funkciju

MENU

0-9

*Daļa PUC aprīkojuma, ko vada, izmantojot infrasarkanos starus, ir jāieslēdz, vienlaikus nospiežot tālvadības pults Beo4 pogas **SHIFT** un **9**. Lai tālvadības pults Beo4 displejā tiktu parādīta funkcija **SHIFT**, tā vispirms jāpievieno Beo4 funkciju sarakstam.*

Tālvadības pults Beo6 lietošana

Izmantojot tālvadības pulti Beo6, var vadīt aprīkojuma galvenās funkcijas. Atsevišķas funkcijas tālvadības pultī Beo6 netiek atbalstītas. Pieejamie pakalpojumi un funkcijas tiek parādītas Beo6 displejā pēc aprīkojuma aktivizēšanas.

Nospiediet avota pogu, lai ieslēgtu pievienoto aprīkojumu, piemēram, DVD

DVD

Tālvadības pults Beo6 displejā nospiediet pogu, kas aktivizē nepieciešamo funkciju, vai...

...

...nospiediet šo, lai atvērtu galveno izvēlni, ieskaitot ar avotu saistītās funkcijas

Menu

Nospiediet to pogu, kas aktivizē vajadzīgo funkciju

1-9

vai

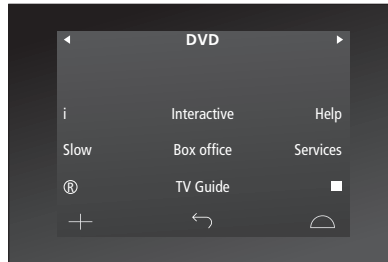

Tālvadības pults Beo6 displejs, ko izmanto darbam ar televizora pierīci (paraugs).

Tīkla iestatījumi

Televizoru varat pievienot tīklam, izmantojot vadu vai bezvadu savienojumu. Lai izveidotu bezvadu savienojumu, jāpievieno bezvadu tīkla antena. Informāciju par izveidi sk. darba sākšanas pamācībā. Lai tīkla savienojums būtu maksimāli uzticams, Bang & Olufsen iesaka veidot vadu savienojumu.

Lai iegūtu papildinformāciju par Bang & Olufsen tīkla izveidi, sazinieties ar tirgotāju.

Dažos tirgos nevar iestatīt bezvadu savienojumu un ir jāizmanto vadu savienojums.

Lai nodrošinātu maksimāli uzticamu digitālo failu atskaņošanu, Bang & Olufsen iesaka izmantot atsevišķu Bang & Olufsen ieteiktu maršrutētāju un piekļuves punktu.

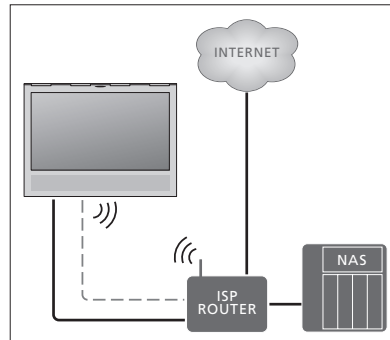

Vienkārša vadu vai bezvadu savienojuma izveides paraugs.

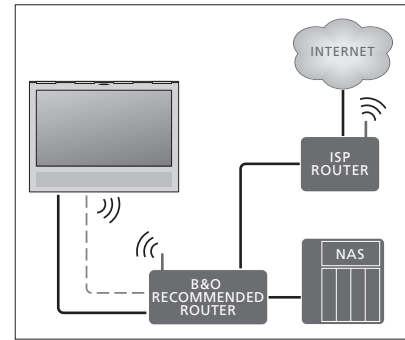

Ieteicamā tīkla vadu vai bezvadu savienojuma izveides paraugs.

Vadu savienojuma izveide

Vienu Ethernet kabeļa galu pievienojiet maršrutētājam, bet otru — televizora Ethernet ligzdai. Tiek pieņemts, ka tīklā ir aktivizēts DHCP pakalpojums.

Ja ir iestatīta automātiska LAN iestatījumu konfigurēšana, IP adrese, apakštīkla maska, vārteja un DNS serveris tiek piešķirti automātiski. Ja ir iestatīta manuāla iestatījumu konfigurēšana vai IP adrese, apakštīkla maska, vārteja un DNS serveris jebkāda iemesla dēļ netiek piešķirts automātiski, šī informācija ir jāatver manuāli.

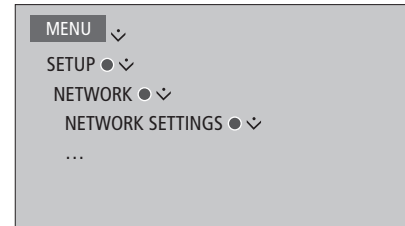

- > Nospiediet **zaļo** pogu, lai LAN savienojumam piešķirtu nosaukumu.*¹
- > Nospiediet **centrālo** pogu, lai nosaukumu saglabātu un atgrieztos izvēlnē LAN SETTINGS.
- > Nospiediet navigācijas pogu uz leju, lai izgaismotu CONFIGURATION.
- > Nospiediet navigācijas pogu pa kreisi vai pa labi, lai izvēlētos konfigurāciju MANUAL vai AUTOMATIC.
- > Nospiediet **centrālo** pogu, lai saglabātu iestatījumu.

Ja ir izvēlēta konfigurācija MANUAL, ievadiet opcijas IP ADDRESS, SUBNET MASK, GATEWAY un DNS vērtības. Nospiediet **centrālo** pogu, lai saglabātu iestatījumus.

*¹ LAN savienojuma nosaukumā var izmantot tikai latīņu rakstzīmes.

Bezvadu savienojuma izveide

Ja maršrutētājam ir funkcija WPS (aizsargāta bezvadu iestatīšana), automātiski varat izveidot bezvadu savienojumu ar tīklu. Savienojumu varat arī izveidot manuāli. Tiek pieņemts, ka tīklā esat aktivizējis pakalpojumu DHCP un SSID nav slēpts.

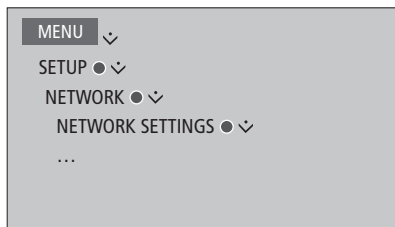

Bezvadu tīkla savienojuma automātiska izveide

- > Nospiediet **centrālo** pogu, lai atvērtu izvēlni WLAN SETTINGS un izgaismotu WLAN.
- > Nospiediet maršrutētāja pogu WPS, lai aktivizētu WPS funkciju.
- > Nospiediet navigācijas pogu pa kreisi vai pa labi, lai aktivizētu bezvadu LAN un saglabātu iestatījumu.
- > Nospiediet navigācijas pogu uz leju, lai izgaismotu WLAN PROTECTED SETUP, un nospiediet **centrālo** pogu, lai atvērtu izvēlni. Tagad tiek parādīts bezvadu savienojuma statuss. Ja ekrānā tiek parādīta opcija CONNECTED, televizors tīklā ir konfigurēts pareizi.
- > Nospiediet **centrālo** pogu, lai atgrieztos izvēlnē NETWORK.

Bezvadu tīkla savienojuma manuāla izveide

- > Nospiediet **centrālo** pogu, lai atvērtu izvēlni WLAN SETTINGS un izgaismotu NETWORK LIST.
- > Nospiediet **centrālo** pogu, lai atvērtu izvēlni NETWORK LIST.
- > Nospiediet **dzeltēno** pogu, ja vēlaties atsvaidzināt tīklu sarakstu.
- > Nospiediet navigācijas pogu uz augšu vai uz leju, lai izgaismotu tīkla maršrutētāju, un nospiediet **centrālo** pogu, lai varētu ievadīt paroli.
- > Izmantojiet navigācijas pogu, lai ievadītu bezvadu tīkla paroli, un nospiediet **centrālo** pogu, lai izveidotu savienojumu. Ja ekrānā tiek parādīta opcija CONNECTED, televizors tīklā ir konfigurēts pareizi.
- > Nospiediet **centrālo** pogu, lai atgrieztos izvēlnē NETWORK.

Bezvadu tīkla signāla pārbaude

- > Atveriet izvēlni NETWORK INFO un izgaismojiet ADVANCED INFO (WLAN).
- > Nospiediet **centrālo** pogu, lai atvērtu izvēlni ADVANCED INFO (WLAN).
- > Izvēlnē LEVEL pārbaudiet signāla stiprumu:

- ***** Teicams savienojums
- **** Loti labs savienojums
- *** Labs savienojums
- ** Stabils savienojums
- * Nestabils savienojums

Nemiet vērā, ka televizors ir jāsavieno bezvadu režīmā, lai piekļūtu šai izvēlnei.

Lai iegūtu papildinformāciju par maršrutētāju, skatiet tā komplektācijā iekļauto rokasgrāmatu.

Televizors atbalsta 2,4 GHz un 5 GHz frekvenci. Lai iegūtu papildinformāciju, sazinieties ar tirgotāju.

Tīkla informācijas skatīšana

Izvēlnē NETWORK INFO varat skatīt informāciju par tīkla savienojumu.

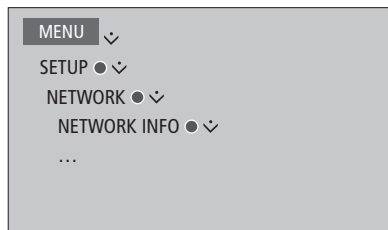

Piezīme. Mainoties apkārtējai videi, iestatījumi, kas iepriekš bijuši piemēroti, var radīt problēmas. Pārbaudiet Ethernet savienojumu vai maršrutētāju. Ja problēma netiek novērsta, sazinieties ar tirgotāju.

Divi televizori vienā telpā



Ja televizors tiek novietots telpā, kurā jau atrodas cits Bang & Olufsen televizors, un abi televizori var uztvert tālvadības pults komandas, ir jāmaina televizora opcijas Option iestatījums. Tā tiks novērsta sinhrona komandu izpilde abos televizoros.

Televizorā iestatot opciju Option, atvienojiet no strāvas avota to televizoru, kas nav jāiestata. Šādi opcija Option tiks iestatīta tikai vajadzīgajā televizorā.

Viena tālvadības pults abiem televizoriem

Lai televizors darbotos pareizi, ir būtiski televizorā iestatīt pareizu opciju Option. Ja lietojat tālvadības pulti Beo4, televizorā jāiestata režīms Option 4; ja lietojat tālvadības pulti Beo6, televizorā jāiestata pareizā zona.*1

Option iestatīšana, izmantojot Beo4

Nospiežot un turot tālvadības pults Beo4 pogu , nospiediet 

Atlaidiet abas pogas

Nospiediet, lai Beo4 displejā atvērtu **OPTION?**



Nospiediet, lai tālvadības pults Beo4 displejā atvērtu **V.OPT**, un nospiediet **4**



Option iestatīšana, izmantojot Beo6

Nostājieties televizora priekšā

Nospiežot un turot tālvadības pults Beo6 pogu , nospiediet **centrālo** pogu, lai atvērtu izvēlni **Setup**

Atlaidiet abas pogas

Nospiediet, lai tālvadības pultī Beo6 atvērtu displeju Option Programming

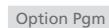

Nospiediet televizora novietojuma zonas atbilstošo pogu



*1 **PIEZĪME.** Lai iegūtu informāciju par zonas izvēli, sazinieties ar tirgotāju.

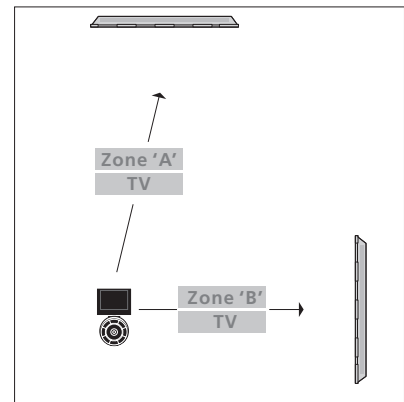
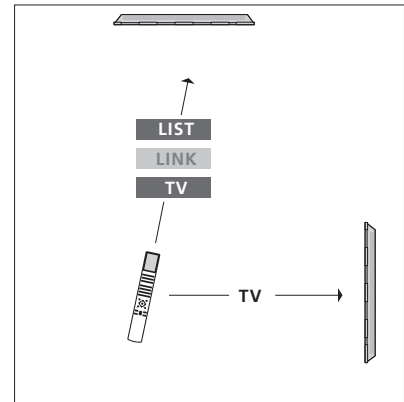

Beo4 — televizora lietošana režīmā Option 4

Parasti signāla avotu, piemēram, TV, var aktivizēt, vienkārši nospiežot attiecīgo tālvadības pults avota pogu. Tomēr, izmantojot tālvadības pulti Beo4, ja televizors ir iestatīts režīmā Option 4, veiciet šādas darbības:

Nospiediet, lai Beo4 displejā atvērtu **LINK**



Nospiediet avota pogu, piemēram, **TV**

